

# TransAcoustic™

---

TA3 TC3

# SILENT *Piano*™

SH3 SC3

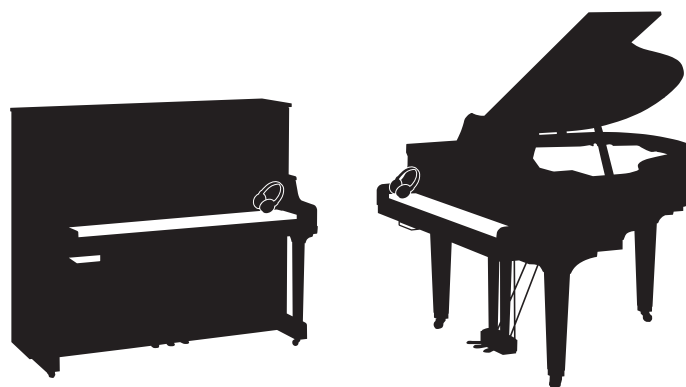

Owner's Manual  
Manual de instrucciones  
Mode d'emploi  
Benutzerhandbuch  
Manuale di istruzioni  
Руководство пользователя

Before using the instrument, be sure to read "PRECAUTIONS" on pages 6-7.

Antes de utilizar el instrumento, lea la sección "PRECAUCIONES", en las páginas 6-7.

Avant d'utiliser cet instrument, lisez attentivement la section « PRÉCAUTIONS D'USAGE » aux pages 6-7.

Achten Sie darauf, vor Einsatz dieses Instruments die „VORSICHTSMAßNAHMEN“ auf Seiten 6-7 durchzulesen.

Prima di utilizzare lo strumento, assicurarsi di leggere la sezione "PRECAUZIONI", alle pagine 6-7.

Перед началом работы с инструментом прочитайте раздел «ПРАВИЛА ТЕХНИКИ БЕЗОПАСНОСТИ» на стр. 6-7.

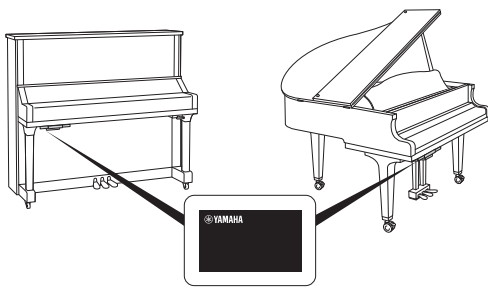

The name plate is located on the bottom of the unit.  
 La placa con el nombre se encuentra en la parte inferior de la unidad.  
 La plaque signalétique de ce produit se trouve dans le bas de l'unité.  
 Das Namensschild befindet sich an der Geräteunterseite.  
 La targhetta del nome si trova sul fondo dell'unità.  
 Табличка с заводскими характеристиками находится на нижней панели модуля.

The model number, serial number, power requirements, etc., may be found on or near the name plate, which is at the bottom of the unit. You should note this serial number in the space provided below and retain this manual as a permanent record of your purchase to aid identification in the event of theft.

**Model No.**

---

**Serial No.**

---

(1003-M06 plate bottom en 01)

Die Nummer des Modells, die Seriennummer, der Leistungsbedarf usw. sind auf dem Typenschild, das sich auf der Unterseite des Geräts befindet, oder in der Nähe davon angegeben. Sie sollten diese Seriennummer an der unten vorgesehenen Stelle eintragen und dieses Handbuch als dauerhaften Beleg für Ihren Kauf aufbewahren, um im Fall eines Diebstahls die Identifikation zu erleichtern.

**Modell Nr.**

---

**Seriennr.**

---

(1003-M06 plate bottom de 01)

El número de modelo, el número de serie, los requisitos de alimentación, etc. pueden encontrarse en la placa de identificación o cerca de ella. Esta placa se encuentra en la parte inferior de la unidad. Debe anotar dicho número en el espacio proporcionado a continuación y conservar este manual como comprobante permanente de su compra para facilitar la identificación en caso de robo.

**Nº de modelo**

---

**Nº de serie**

---

(1003-M06 plate bottom es 01)

Il numero di modello e quello di serie, i requisiti di alimentazione e altre informazioni del prodotto si trovano sulla piastrina o vicino alla stessa. La piastrina del prodotto si trova nella parte inferiore dell'unità. Annotare il numero di serie nello spazio indicato di seguito e conservare il manuale come documento di comprovazione dell'acquisto; in tal modo, in caso di furto, l'identificazione sarà più semplice.

**Numero del modello**

---

**Numero di serie**

---

(1003-M06 plate bottom it 01)

Le numéro de modèle, le numéro de série, l'alimentation requise, etc., se trouvent sur ou près de la plaque signalétique du produit, située dans la partie inférieure de l'unité. Notez le numéro de série dans l'espace fourni ci-dessous et conservez ce manuel en tant que preuve permanente de votre achat afin de faciliter l'identification du produit en cas de vol.

**Nº de modèle**

---

**Nº de série**

---

(1003-M06 plate bottom fr 01)

Номер модели, серийный номер, требования к источнику питания и пр. указаны на табличке с названием изделия в нижней части устройства или рядом с ней. Запишите серийный номер в расположенном ниже поле и сохраните данное руководство как подтверждение покупки; это поможет идентифицировать принадлежность устройства в случае кражи.

**Номер модели.**

---

**Серийный номер.**

---

(1003-M06 plate bottom ru 01)

## FCC INFORMATION (U.S.A.)

### 1. IMPORTANT NOTICE: DO NOT MODIFY THIS UNIT!

This product, when installed as indicated in the instructions contained in this manual, meets FCC requirements. Modifications not expressly approved by Yamaha may void your authority, granted by the FCC, to use the product.

**2. IMPORTANT:** When connecting this product to accessories and/or another product use only high quality shielded cables. Cable/s supplied with this product MUST be used. Follow all installation instructions. Failure to follow instructions could void your FCC authorization to use this product in the USA.

**3. NOTE:** This product has been tested and found to comply with the requirements listed in FCC Regulations, Part 15 for Class "B" digital devices. Compliance with these requirements provides a reasonable level of assurance that your use of this product in a residential environment will not result in harmful interference with other electronic devices. This equipment generates/uses radio frequencies and, if not installed and used according to the instructions found in the users manual, may cause interference harmful to the operation of other electronic devices. Compliance with FCC regulations does not guarantee that interference will not occur in all installations. If this product is found to be the source of interference, which can be determined by turning the unit "OFF" and "ON", please try to eliminate the problem by using one of the following measures:

- Relocate either this product or the device that is being affected by the interference.
- Utilize power outlets that are on different branch (circuit breaker or fuse) circuits or install AC line filter/s.
- In the case of radio or TV interference, relocate/reorient the antenna. If the antenna lead-in is 300 ohm ribbon lead, change the lead-in to co-axial type cable.

If these corrective measures do not produce satisfactory results, please contact the local retailer authorized to distribute this type of product. If you cannot locate the appropriate retailer, please contact Yamaha Corporation of America, 6600 Orangethorpe Avenue, Buena Park, CA 90620, U.S.A.

The above statements apply ONLY to those products distributed by Yamaha Corporation of America or its subsidiaries.

(529-M04 FCC class B YCA 02)

### COMPLIANCE INFORMATION STATEMENT (Supplier's declaration of conformity procedure)

Responsible Party: Yamaha Corporation of America  
Address: 6600 Orangethorpe Avenue, Buena Park, CA. 90620, U.S.A.  
Telephone: 714-522-9011  
Type of Equipment: TransAcoustic™ Piano  
Model Name: U1TA3, U3TA3, YUS1TA3, YUS3TA3, YUS5TA3, C1XTA3,  
C3XTA3, GC1TA3, B1TC3, B2TC3, B3TC3

This device complies with Part 15 of the FCC Rules.

Operation is subject to two following conditions:

- 1) this device may not cause harmful interference, and
- 2) this device must accept any interference received including interference that may cause undesired operation.

(529-M02 FCC sdoc YCA 02)

### COMPLIANCE INFORMATION STATEMENT (Supplier's declaration of conformity procedure)

Responsible Party: Yamaha Corporation of America  
Address: 6600 Orangethorpe Avenue, Buena Park, CA. 90620, U.S.A.  
Telephone: 714-522-9011  
Type of Equipment: SILENT Piano™  
Model Name: U1SH3, U3SH3, YUS1SH3, YUS3SH3, YUS5SH3, C1XSH3,  
C2XSH3, C3XSH3, C5XSH3, C6XSH3, C7XSH3, GC1SH3,  
GC2SH3, S3XSH3, S5XSH3, S6XSH3, S7XSH3, B1SC3, B2SC3,  
B3SC3, P22DSC3, GB1KSC3

This device complies with Part 15 of the FCC Rules.

Operation is subject to two following conditions:

- 1) this device may not cause harmful interference, and
- 2) this device must accept any interference received including interference that may cause undesired operation.

(529-M02 FCC sdoc YCA 02)

**COMPLIANCE INFORMATION STATEMENT**  
**(Supplier's declaration of conformity procedure)**

Responsible Party: Yamaha Corporation of America

Address: 6600 Orangethorpe Avenue, Buena Park, CA. 90620, U.S.A.

Telephone: 714-522-9011

Type of Equipment: SILENT Conversion kit

Model Name: RSC3-1, RSC3-3, RSC3-5, RSC3-10, RSC3-30

This device complies with Part 15 of the FCC Rules.

Operation is subject to two following conditions:

- 1) this device may not cause harmful interference, and
- 2) this device must accept any interference received including interference that may cause undesired operation.

(529-M02 FCC sdoc YCA 02)

# TA3 TC3 SH3 SC3 Manual de instrucciones

## Contenido

PRECAUCIONES.....	6
AVISO.....	7
Información.....	8

## Características principales 9

## Cómo empezar 10

Acerca de los manuales.....	10
Accesorios incluidos.....	11
Nombres de componentes y funciones .....	12

## 1 Preparación de la alimentación 14

## 2 Disfrutar tocando el piano 17

Tocar el instrumento como piano acústico (modo acústico) .....	17
Tocar con sonidos digitales utilizando los auriculares (modo silencioso) .....	18
Montaje del soporte para auriculares .....	19
Tocar con sonidos digitales utilizando la resonancia de la tabla armónica (modo TransAcoustic) <b>TA3 TC3 SH3 SC3</b> .....	20
Superposición del sonido digital al sonido del piano acústico (modo de capa) <b>TA3 TC3 SH3 SC3</b> .....	21
Selección de una voz para tocar con sonido digital .....	22
Lista de voces .....	23

## 3 Reproducción y grabación de canciones 24

Reproducción de canciones .....	24
Operaciones de reproducción .....	27
Especificación de la parte (mano derecha/mano izquierda) de reproducción de una canción MIDI.....	28
Grabación de la interpretación .....	29
Procedimiento básico de grabación (grabación MIDI/de audio) .....	29
Grabación de las partes de la mano derecha y de la mano izquierda de forma independiente (grabación MIDI) .....	31
Gestión de los archivos de canciones de usuario .....	34
Copia de canciones de usuario de la memoria interna a una unidad flash USB.....	34
Borrado de canciones de usuario .....	35
Ajuste del código de caracteres apropiado para los nombres de archivos de canciones .....	37

## 4 Otras funciones importantes (UTILITY) (utilidad) 38

Uso del metrónomo .....	38
Activación/desactivación del metrónomo.....	38
Ajuste del tempo .....	39
Selección del tipo de compás (pulso) .....	39
Ajuste del volumen del metrónomo.....	40
Tocar el piano junto con la reproducción de un ritmo .....	41
Reproducción de un ritmo .....	41
Lista de ritmos .....	42
Ajuste del volumen del ritmo.....	43
Personalización con los diversos parámetros de función ...	44
Operaciones básicas de establecimiento de funciones.....	44
Lista de funciones.....	45
Glosario de términos .....	53
Inicialización del instrumento (borrado los datos de copia de seguridad).....	54

## 5 Conexión a otros dispositivos 55

Conexión de dispositivos USB (terminal [USB TO DEVICE]) .....	55
Precauciones al utilizar el terminal [USB TO DEVICE] .....	55
Uso de unidades flash USB .....	55
Formateo de una unidad flash USB .....	56
Conexión a dispositivos de audio externos .....	57
Salida del sonido digital del instrumento a un dispositivo externo (tomas AUX OUT) <b>TA3 TC3 SH3 SC3</b> .....	57
Escucha de la reproducción de audio en un dispositivo externo a través de este instrumento (toma [AUX IN]) .....	58
Escucha de los datos de audio reproducidos en un dispositivo equipado con Bluetooth a través del instrumento (función de audio por Bluetooth) .....	59
Conexión de la aplicación “Smart Pianist” para dispositivos inteligentes .....	61
Conexión mediante cable USB.....	61
Conexión por Bluetooth .....	61
Conexión Wi-Fi (LAN inalámbrica).....	62
Conexión a un ordenador (terminal [USB TO HOST]) .....	63
Transmisión y recepción de datos de audio (función de interfaz de audio USB).....	63
Activación y desactivación de Audio Loop Back (bucle de audio).....	64
Conexión de dispositivos MIDI (terminales MIDI) <b>TA3 TC3 SH3 SC3</b> .....	64

## Apéndice 65

Lista de mensajes.....	65
Resolución de problemas .....	67
Lista de voces.....	69
Lista de canciones .....	72
Canciones de demostración de voces.....	72
Canciones predefinidas .....	73
Especificaciones .....	75
Índice.....	77

# PRECAUCIONES

## LEER DETENIDAMENTE ANTES DE EMPEZAR

Especialmente en el caso de los niños, un adulto cualificado debe orientarlos sobre cómo usar y manipular correctamente el producto antes de que lo utilicen.

Guarde este manual en un lugar seguro y fácilmente accesible para futuras consultas.



## ADVERTENCIA

**Siga siempre las precauciones básicas detalladas a continuación para prevenir la posibilidad de lesiones graves, o incluso la muerte, por descargas eléctricas, cortocircuitos, daños, incendios u otros peligros. Estas precauciones incluyen, entre otras, las siguientes:**

### Alimentación eléctrica

- No coloque el cable de alimentación cerca de fuentes de calor como calefactores o radiadores. Asimismo, no doble demasiado el cable ni lo deteriore de ningún otro modo, ni ponga objetos pesados encima de él.
- No toque el producto ni el cable eléctrico durante una tormenta eléctrica.
- Utilice el producto únicamente con la tensión especificada, que está impresa en la placa de identificación del producto.
- Utilice únicamente el adaptador de CA (página 76)/cable de alimentación especificado. No utilice el adaptador de CA/cable de alimentación en otros productos.
- Compruebe periódicamente el enchufe y quite la suciedad o el polvo que pudieran haberse acumulado en él.
- Inserte el enchufe con firmeza y hasta el final en la toma de CA. El uso del producto cuando el enchufe no está insertado hasta el final puede hacer que se acumule polvo en el enchufe, lo que podría provocar un incendio o quemaduras en la piel.
- Al instalar el instrumento, asegúrese de que puede accederse fácilmente a la toma de CA. Si se produce algún problema o un fallo en el funcionamiento, apague inmediatamente el interruptor de alimentación y desconecte el enchufe de la toma de corriente. Incluso cuando el interruptor de alimentación esté apagado, si el cable de alimentación no está desenchufado de la toma de CA de la pared, el producto no estará desconectado de la fuente de alimentación.
- No conecte el producto a una toma eléctrica usando un prolongador con una regleta de varias tomas. Si lo hiciera, podría producirse una calidad menor de sonido o un recalentamiento en la toma.
- Al desconectar el enchufe, tire siempre del propio enchufe y no del cable. Tirar del cable puede dañarlo y provocar descargas eléctricas o un incendio.
- Si no va a utilizar el producto durante un periodo prolongado de tiempo, asegúrese de extraer el enchufe de la toma de CA de la pared.

### No desmontar

- Este producto no contiene piezas cuyo mantenimiento pueda realizar el usuario. No trate de desmontar o modificar de forma alguna los componentes internos.

### Advertencia sobre el agua

- No exponga el producto a la lluvia, ni lo use cerca del agua o en lugares donde haya mucha humedad, ni le ponga encima recipientes (como jarrones, botellas o vasos) que contengan líquido, ya que puede derramarse y penetrar en el interior del aparato, ni tampoco en lugares donde pueda caerle agua. Un líquido como el agua que entre en el producto puede provocar un incendio, descargas eléctricas o averías.
- Utilice el adaptador de CA exclusivamente en interiores. No utilice en entornos donde haya humedad.
- Nunca inserte ni extraiga un enchufe con las manos mojadas.

### Advertencia sobre el fuego

- No coloque objetos ardientes ni llamas abiertas cerca del producto, ya que podrían provocar un incendio.

### Unidad inalámbrica

- Las ondas de radiofrecuencia que emite este producto pueden afectar a los dispositivos de electromedicina implantados, como marcapasos o desfibriladores.
  - No utilice el producto cerca de dispositivos médicos ni dentro de centros sanitarios. Las ondas de radiofrecuencia de este producto pueden afectar a los dispositivos de electromedicina.
  - No utilice este producto a menos de 15 cm de personas que lleven implantado un marcapasos o un desfibrilador.

### Conexiones

- Asegúrese de leer el manual del dispositivo que se va a conectar y siga las instrucciones. De lo contrario, podría provocar un incendio, sobrecalentamiento, explosión o avería.

### Si observa cualquier anomalía

- Si surge cualquiera de los problemas siguientes, apague inmediatamente el interruptor y desenchufe el aparato. Por último, pida al Servicio técnico de Yamaha que revise el dispositivo.
  - El cable de alimentación o el enchufe están desgastados o dañados.
  - Se emite humo u olores no habituales.
  - Ha caído algún objeto o agua dentro del producto.
  - Se produce una pérdida repentina de sonido mientras se está utilizando el producto.
  - Aparecen grietas o cualquier otro signo visible de deterioro en el producto.

## ATENCIÓN

**Siga siempre las precauciones básicas que se muestran a continuación para evitar posibles lesiones personales, así como daños en el producto o en otros objetos. Estas precauciones incluyen, entre otras, las siguientes:**

### Colocación

- Antes de colocar o mover el piano, consulte con un especialista que tenga experiencia en la manipulación de pianos. Los pianos son sumamente pesados, por lo que hay que tener cuidado para evitar lesiones en la espalda o arañazos en el suelo al moverlos. Antes de mover el piano, retire todos los cables conectados para evitar daños en los propios cables o lesiones a alguien que pudiera tropezar con ellos.

### Conexiones

- Antes de conectar el producto a otros componentes electrónicos, desconecte la alimentación de todos los componentes. Antes de conectar o desconectar la alimentación de todos los componentes, ponga todos los niveles de volumen al mínimo.
- Asegúrese de ajustar el volumen de todos los componentes al nivel mínimo y aumente gradualmente los controles de volumen mientras toca el producto para ajustar el nivel de sonido deseado.

### Manipulación

- No ejerza demasiada fuerza sobre los botones, interruptores o conectores.
- Mantenga las piezas pequeñas fuera del alcance de los niños, porque podrían tragárselas accidentalmente.
- No utilice el producto ni los auriculares con volumen alto o incómodo durante un periodo prolongado, ya que podría provocar una pérdida de audición permanente. Si experimenta alguna pérdida de audición u oye pitidos, consulte a un médico.
- Retire el enchufe de la toma de CA antes de limpiar la unidad. De no seguir estas instrucciones, pueden producirse descargas eléctricas.

Yamaha no puede considerarse responsable de los daños causados por uso indebido, modificaciones en el producto o por datos que se hayan perdido o destruido.

Desconecte siempre la alimentación cuando no use el producto. Aunque el interruptor [⏻] (en espera/encendido) esté en la posición de espera (el indicador de alimentación y la pantalla están apagados), seguirá llegando energía eléctrica al instrumento al nivel mínimo.

Si no va a utilizar el producto durante un periodo prolongado de tiempo, asegúrese de desenchufar el cable de alimentación de la toma de CA de la pared.

(DMI-10)

## AVISO

Para evitar la posibilidad de que se produzcan errores de funcionamiento o daños en el producto, los datos u otros objetos, tenga en cuenta los avisos que se incluyen a continuación.

### ■ Manipulación

- No conecte este producto directamente a un servicio público de red Wi-Fi o de Internet. Este producto solo se puede conectar a Internet mediante un router con protección de contraseña segura. Consulte al fabricante del router para obtener información sobre prácticas óptimas de seguridad.
- No utilice el instrumento junto a televisores, radios, equipos estereofónicos, teléfonos móviles u otros dispositivos eléctricos. Si lo hiciera, el instrumento, el televisor o la radio podrían generar ruidos.
- Cuando utilice el instrumento con una aplicación en un dispositivo inteligente como un smartphone o tablet, le recomendamos que active "Airplane Mode" (modo avión) en el dispositivo para evitar el ruido producido por la comunicación. Cuando conecte de forma inalámbrica un dispositivo inteligente con este producto, asegúrese de que esté activada la configuración Wi-Fi o Bluetooth® del dispositivo.
- No exponga el instrumento a polvo o vibraciones excesivas ni a temperaturas extremas (evite ponerlo al sol, cerca de estufas o dentro de automóviles durante el día) para evitar así la posibilidad de que se deforme o se dañen los componentes internos, o se produzca un funcionamiento inestable.

### ■ Mantenimiento

- Cuando limpie el instrumento, utilice un paño suave, seco o ligeramente humedecido. No use diluyentes de pintura, disolventes, alcohol, líquidos limpiadores ni paños impregnados con productos químicos.

### ■ Conservación de datos

- Algunos datos del producto (página 54) se retienen cuando se apaga la alimentación. Sin embargo, los datos guardados se pueden perder debido a fallos, un error de funcionamiento, etc. Guarde los datos importantes en una unidad flash USB o un dispositivo externo como un ordenador (páginas 34 y 63).
- Para evitar la pérdida de datos por daños en una unidad flash USB, se recomienda guardar una copia de seguridad de los datos importantes en una unidad flash USB de repuesto o en un dispositivo externo, como un ordenador.

# Información

## ■ Acerca del copyright

- Los derechos de copyright del “contenido”<sup>\*1</sup> instalado en este producto pertenecen a Yamaha Corporation o al propietario de los derechos de copyright. Excepto en la medida en que lo permitan las leyes sobre derechos de copyright y otras leyes pertinentes, por ejemplo, sobre copia para uso personal, queda prohibida la “reproducción o distribución”<sup>\*2</sup> sin el permiso expreso del titular de los derechos de copyright. Cuando utilice el contenido, consulte a un experto en derechos de copyright.

Si crea o interpreta música con el contenido mediante el uso original del producto y, a continuación, realiza y distribuye grabaciones, no se requiere el permiso de Yamaha Corporation, independientemente de si el método de distribución es de pago o gratuito.

\*1: El término “contenido” incluye los programas de software, los datos de audio, los datos de estilos de acompañamiento, los datos MIDI, los datos de formas de onda, los datos de grabación de voz, las partituras musicales y los datos de partituras, etc.

\*2: La expresión “reproducción o distribución” incluye la extracción del contenido propiamente dicho de este producto o la grabación y distribución sin cambios de forma similar.

## ■ Acerca de las funciones y datos incluidos con el instrumento

- Se han editado la duración y los arreglos de algunas de las canciones predefinidas, por lo que pueden no ser exactamente iguales que las originales.

## ■ Acerca de este manual

- Las figuras que se muestran en este manual solo tienen propósitos ilustrativos.
- Windows es una marca comercial registrada de Microsoft® Corporation en Estados Unidos y otros países.
- Wi-Fi es una marca comercial registrada de Wi-Fi Alliance®.
- La marca Bluetooth® y sus logotipos son marcas registradas de Bluetooth SIG, Inc. y todo uso que Yamaha Corporation realice de dichas marcas se controla mediante una licencia.



- Los nombres de empresas y productos utilizados en este manual son marcas comerciales o marcas registradas de sus respectivos titulares.

## ■ Acerca de Bluetooth®

Bluetooth es una tecnología para la comunicación inalámbrica entre dispositivos en un área de 10 metros, que emplea la banda de frecuencia de 2,4 GHz.

### Gestión de comunicaciones Bluetooth

- La banda de 2,4 GHz utilizada por los dispositivos compatibles con Bluetooth es una banda de radio compartida por muchos tipos de equipos. Aunque los dispositivos compatibles con Bluetooth utilizan una tecnología que disminuye la influencia de otros componentes que utilizan la misma banda de radio, dicha influencia puede reducir la velocidad o la distancia de las comunicaciones y, en algunos casos, interrumpirla.
- La velocidad de la transferencia de la señal y la distancia a la que la comunicación es posible varía en función de la distancia entre los dispositivos de comunicación, la presencia de obstáculos, las condiciones de las ondas de radio y el tipo de equipo.
- Yamaha no garantiza que todas las conexiones inalámbricas entre esta unidad y los dispositivos compatibles con Bluetooth funcionen.

### Funcionalidad Bluetooth

Según el país donde haya adquirido el producto, es posible que el instrumento no tenga funcionalidad Bluetooth. Si hay una unidad Bluetooth instalada en la parte inferior de la unidad de control, esto significa que el producto está equipado con la funcionalidad Bluetooth.

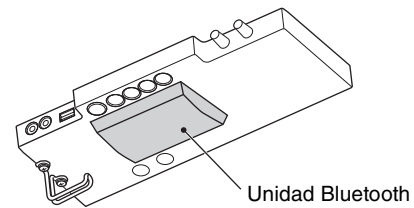



# Características principales

## ¿Qué es el TransAcoustic™ Piano?

El TransAcoustic™ Piano es un piano acústico que permite al intérprete ajustar el volumen mediante el uso de la innovadora tecnología TransAcoustic de Yamaha. Cuando está en el modo TransAcoustic, la tabla armónica del piano amplifica los sonidos digitales incorporados y produce la misma resonancia natural que un piano acústico. La tecnología permite tocar con el tacto y sensación auténticos de un piano acústico real y, aun así, tener control sobre el volumen. También puede tocar este instrumento como un piano acústico convencional y ponerlo en modo silencioso, al igual que en el SILENT Piano™ que se explica a continuación, y escuchar el sonido a través de los auriculares.

## ¿Qué es el SILENT Piano™?

El SILENT Piano™ es un piano acústico equipado con la tecnología de silenciamiento original de Yamaha. Mientras está en el modo silencioso, los martillos se detienen justo antes de golpear las cuerdas al pulsar las teclas, de tal forma que el piano no emite ningún sonido. Los sensores detectan con precisión el movimiento de las teclas y los datos de las pulsaciones activan el generador de tonos digital integrado para producir el sonido que se emite a través de los auriculares. Esto le permite tocar o practicar cuando desee, sin preocuparse por el entorno ni molestar a otras personas que se encuentren cerca. También se puede utilizar como piano acústico convencional.

Tanto TransAcoustic™ Piano como SILENT Piano™ ofrecen funciones sumamente útiles y avanzadas, como se describe a continuación, para mejorar su vida con la música.



## Variedad de voces, incluida la del piano de cola de concierto Yamaha CFX ▶▶ página 22

Este instrumento ofrece sonidos de piano creados a partir de muestras del piano de cola de concierto insignia de la marca, el Yamaha CFX, así como del famoso piano de cola Bösendorfer fabricado en Viena. El sonido del Yamaha CFX es potente, brillante y con una rica resonancia de graves. Como alternativa, el sonido Bösendorfer es suave y profundo en el rango intermedio y grave y de gran belleza para las partes pianissimo. Junto con estos dos maravillosos sonidos de piano, se proporcionan otras voces variadas, lo que le permite seleccionar el sonido del instrumento que mejor se adapte a la música que desea tocar.

\* Bösendorfer es una filial de Yamaha.



## Sensación realista de estar inmerso en el sonido, aunque se usen los auriculares ▶▶ página 18

Cuando se toca con los sonidos de muestreo binaural de las voces CFX o Bösendorfer, se sentirá inmerso en el sonido como si realmente emanara del piano, incluso cuando lo escuche a través de los auriculares. Las demás voces de piano también proporcionan la sensación de una distancia natural del sonido.



## Canciones predefinidas para una práctica eficiente ▶▶ página 24

Este instrumento lleva integradas 50 obras maestras de la música clásica. Simplemente puede disfrutar escuchando estas canciones integradas o usarlas para practicar con una sola mano reproduciendo por separado las partes de la mano derecha o de la mano izquierda, según lo desee.



## Grabación y reproducción de sus interpretaciones ▶▶ página 29

El instrumento le permite grabar sus interpretaciones en la memoria interna o en una unidad flash USB. Escuchar sus grabaciones es una inmensa ayuda para mejorar la interpretación.



## Patrones de ritmo sencillos para usarlos de base al tocar ▶▶ página 41

El instrumento incluye varios patrones rítmicos sencillos (acompañamiento de bajos y batería) para que disfrute tocando el piano durante la reproducción dinámica del ritmo.



## Práctica compatible con dispositivos inteligentes ▶▶ página 61

Conecte este instrumento a un dispositivo inteligente, como un smartphone o tablet, y utilícelo con la aplicación Smart Pianist compatible. Podrá realizar prácticas operaciones, como la selección de voces, el control intuitivo del metrónomo mediante la interfaz visual o la visualización de la partitura de las canciones predefinidas en el smartphone o tablet.

# Cómo empezar

Enhorabuena por la adquisición de este piano Yamaha. Este es un piano acústico equipado con una unidad de control y otros dispositivos, lo que le permite tocar el piano como un piano acústico, pero también con las comodidades modernas del sonido digital. Podrá disfrutar de una amplia variedad de funciones, como seleccionar diferentes voces, reproducir canciones o grabar sus propias interpretaciones. Para aprovechar al máximo el potencial y las características del piano, lea al completo este Manual de instrucciones y guárdelo en un lugar seguro para posteriores consultas.

## Acerca de los manuales

Este instrumento tiene los siguientes manuales.



### Suministrado con el instrumento

#### ● TA3/TC3/SH3/SC3 Manual de instrucciones (este libro)

Explica las funciones de TransAcoustic™ Piano (TA3 o TC3) y SILENT Piano™ (SH3 o SC3) y cómo utilizarlas. Dado que en este documento único se explican todas las funciones de los distintos modelos, es posible que algunas funciones concretas mencionadas aquí no estén disponibles en su piano. Asegúrese de entender las instrucciones que figuran más adelante de antemano y luego lea el manual mientras comprueba si la función está disponible o no en su piano.

#### Para confirmar el nombre del modelo:

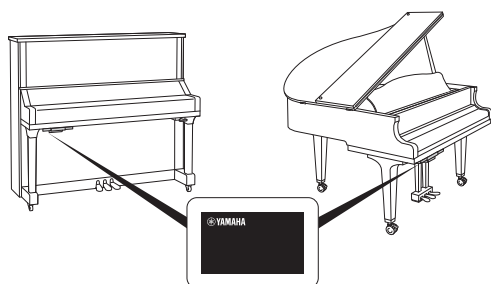

El número de modelo figura en la placa de identificación o cerca de ella. Esta placa se encuentra en la parte inferior de la unidad de control, como se muestra en la ilustración. Primero, confirme el nombre del modelo, ya que las funciones disponibles difieren según el modelo.

Ejemplo: YUS1SH3



Los caracteres TA3, TC3, SH3 o SC3 de la cadena identifican el nombre del modelo; por ejemplo TransAcoustic™ Piano o SILENT Piano™.

#### Para confirmar las funciones disponibles:

En este manual, las instrucciones de cada función tienen iconos que indican qué modelo es compatible con la función. En este ejemplo, se indica que la función pertinente está disponible en el TA3 o TC3 (TransAcoustic™ Piano) pero no en el SH3 o el SC3 (SILENT Piano™).

Ejemplo: **TA3** **TC3** SH3 SC3

#### Normas relativas a las notas de precaución.

 <b>ADVERTENCIA</b>	Información importante cuya finalidad es prevenir la posibilidad de lesiones graves, o incluso la muerte, por descargas eléctricas, cortocircuitos, daños, incendios u otros peligros.
 <b>ATENCIÓN</b>	Información importante cuya finalidad es evitar posibles lesiones personales, así como daños en el instrumento o en otros objetos.
<b>AVISO</b>	Información importante cuya finalidad es evitar la posibilidad de fallos o daños en el producto, los datos u otros objetos.
<b>NOTA</b>	Información útil y consejos.



## Disponible en el sitio web

### ● **Smart Pianist User Guide (Smart Pianist Manual de usuario)**

En él se explica cómo configurar y usar un smartphone o tablet con la aplicación específica Smart Pianist (página 61) para controlar este instrumento.

### ● **Computer-related Operations (Operaciones relacionadas con el ordenador)**

Incluye instrucciones para conectar este instrumento a un ordenador, así como otras operaciones. Debe consultarlo conjuntamente con la página 63 de este Manual de instrucciones.

### ● **MIDI Reference (Referencia MIDI)**

Contiene información sobre MIDI relativa a este instrumento.

Para obtener estos manuales, acceda al sitio web de Yamaha que se indica a continuación:

#### **Yamaha Downloads**

<https://download.yamaha.com/>



Escriba el nombre del modelo para buscar los manuales deseados.

## Accesorios incluidos

---

- TA3/TC3/SH3/SC3 Manual de instrucciones (este libro) ×1
- Libro de música “50 Classical Music Masterpieces” ×1 (solo TA3/SH3)
- Auriculares ×1
- Soporte para auriculares ×1 (consulte la página 19)
- Tornillos de fijación del soporte para auriculares ×2 (consulte la página 19)
- Adaptador de CA\* ×1
- Cable de alimentación\* ×1

\* En función de la zona, puede que no se incluya. Consulte al distribuidor de Yamaha.

# Nombres de componentes y funciones

La unidad de control le permite utilizar las funciones de TransAcoustic™ Piano y SILENT Piano™. La palanca silenciadora o el pedal silenciador (pedal central) también se utilizan en algunos modelos de pianos.

## Piano vertical

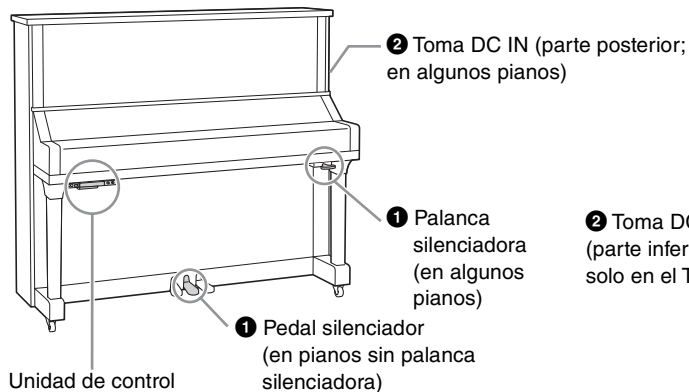

## Piano de cola

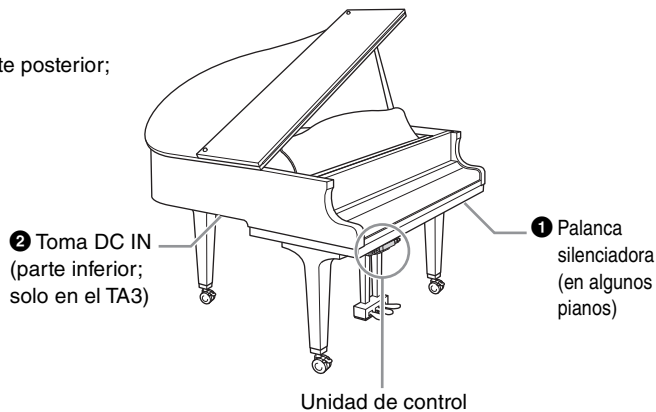

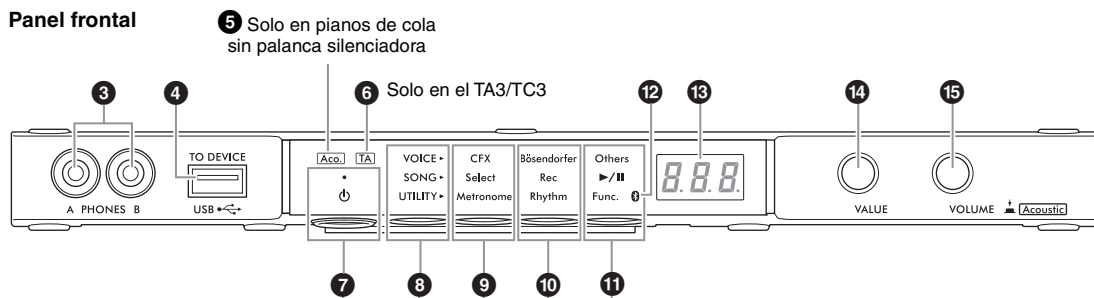

## Unidad de control

### Panel frontal

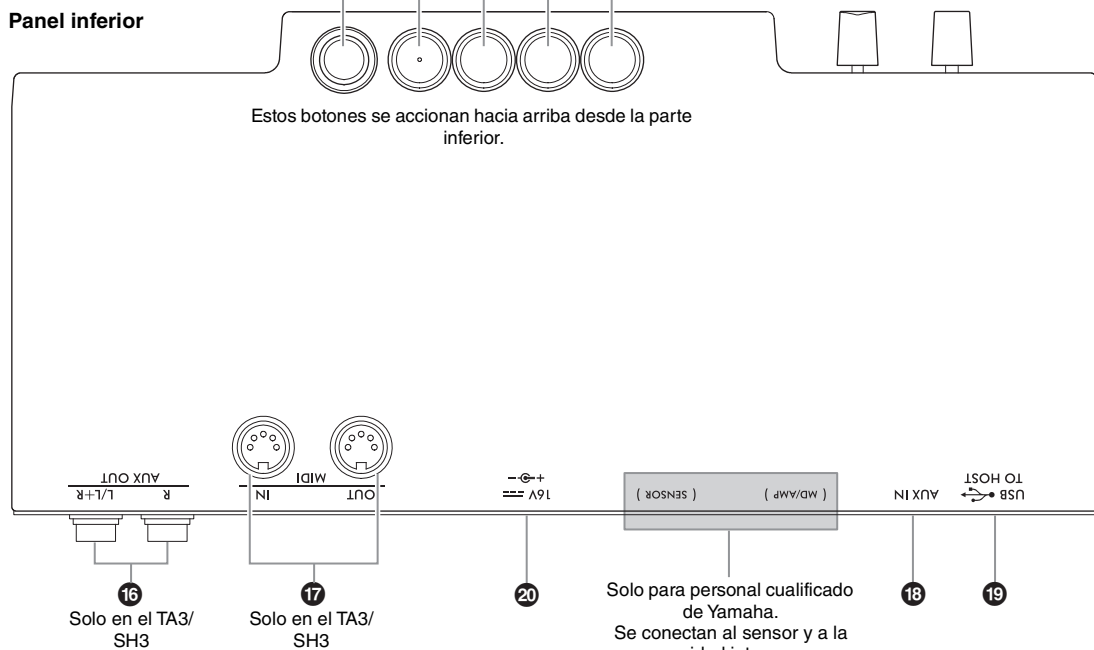

### Panel inferior



- 1 Palanca silenciadora/pedal silenciador . . . . . página 18**  
Activa o desactiva el sonido del piano acústico. En los pianos verticales, se instala una palanca silenciadora o un pedal silenciador para controlar esta función. En los pianos de cola, la mayoría de los modelos no los incluyen y solo hay algunos modelos concretos equipados con la palanca silenciadora.
- 2 Toma DC IN (entrada de CC) . . . . . páginas 14, 15**  
Permite conectar el cable de alimentación y el adaptador de CA. Esta toma no va instalada en algunos pianos, que utilizan la toma **20** en su lugar.
- 3 Tomas [PHONES] (auriculares) . . . página 18**  
Permiten conectar unos auriculares.
- 4 Terminal [USB TO DEVICE] (USB a dispositivo) . . . . . página 55**  
Permite conectar una unidad flash USB o un adaptador USB de red LAN inalámbrica (se vende por separado).
- 5 Luz [Aco.] (acústico) . . . . . página 17**  
En los pianos de cola que no están equipados con una palanca silenciadora, esta luz se enciende cuando el modo acústico está activado.
- 6 Luz [TA] (TransAcoustic) . . . . . páginas 20, 21**  
  
Esta luz se enciende para indicar que el instrumento está en el modo TransAcoustic o el modo de capa.
- 7 Interruptor [⏻] (en espera/encendido) . . . . . página 15**  
Permite encender el instrumento o ponerlo en modo de espera.
- 8 Botón de menú**  
Cada vez que pulse este botón, se selecciona VOICE, SONG o UTILITY y su luz se enciende en naranja.
  - **VOICE (voz) . . . . . página 22**  
Permite seleccionar una voz.
  - **SONG (canción) . . . . . página 24**  
Permite controlar las canciones, por ejemplo, reproducir las canciones predefinidas o grabar su propia interpretación.
  - **UTILITY (utilidad) . . . . . página 38**  
Permite usar el metrónomo, reproducir un ritmo o realizar diversos ajustes.
- 9 Botón 1/10 botón 2/11 botón 3**  
Según la opción seleccionada en VOICE/SONG/UTILITY con el botón de menú, se asignan diferentes funciones y es posible controlarlas pulsando el botón correspondiente.

- 12 Luz de Bluetooth . . . . . página 59**  
Se ilumina cuando la función de Bluetooth está activada. Se enciende en azul si la unidad está conectada a un dispositivo equipado con Bluetooth o se enciende en blanco cuando no hay ningún dispositivo equipado con Bluetooth y se ha seleccionado UTILITY.

- 13 Pantalla**  
Indica el número de voz, el número de canción y otros valores de parámetros o mensajes. Para obtener una lista de mensajes, consulte la página 65.

Valor del parámetro	Mensaje
5	[ L r ]

- 14 Control [VALUE] (valor)**  
Permite seleccionar elementos o ajustar valores.
- 15 Control [VOLUME] (volumen)**  
Permite ajustar el volumen del sonido girando el control. El volumen de la interpretación en el modo silencioso, el modo TransAcoustic y el modo de capa (página 17), así como el volumen del sonido enviado a un dispositivo externo (páginas 57, 63 y 64) se puede ajustar. En los pianos de cola sin palanca silenciadora, pulsar el control permite activar/desactivar el modo acústico (página 17).

- 16 Tomas AUX OUT [R]/[L/L+R] (salida auxiliar derecha; izquierda/izquierda y derecha) . . . . . página 57**  
  
Permiten conectar y enviar el sonido de este instrumento a un dispositivo de audio externo, como unos altavoces con alimentación eléctrica.

- 17 Terminales MIDI [IN]/[OUT] (entrada/salida MIDI) . . . . . página 64**  
  
Permiten conectar un dispositivo MIDI externo.

- 18 Toma [AUX IN] (entrada auxiliar) . . . . . página 58**  
Permite conectar un dispositivo de audio externo, como un reproductor de audio portátil, para recibir en este instrumento el sonido procedente del dispositivo.

- 19 Toma [USB TO HOST] (USB a servidor) . . . . . página 63**  
Permite conectar el instrumento a un ordenador o dispositivo inteligente, como un smartphone o una tablet.

- 20 Toma DC IN**  
Permite conectar el cable de alimentación y el adaptador de CA (página 15). En los pianos que llevan la toma **2**, solo el Servicio técnico de Yamaha puede manipular esta toma **20**. La clavija está ya conectada cuando se envía el instrumento.

# 1 Preparación de la alimentación

Para usar las funciones especiales de TransAcoustic™ Piano o Silent Piano™, el instrumento debe estar encendido. Si desea utilizar el instrumento como un piano acústico convencional, no es preciso encenderlo.

## 1 Conecte los enchufes del adaptador de CA y el cable de alimentación.

El método de conexión varía según el instrumento.

### ⚠ **ADVERTENCIA**

- Utilice solamente el adaptador (página 76) especificado. Si se usa un adaptador de CA erróneo, pueden producirse daños en el instrumento o recalentamiento.
- Al instalar el instrumento, asegúrese de que puede accederse fácilmente a la toma de CA. Si se produce algún problema o un fallo en el funcionamiento, apague inmediatamente el equipo y desconecte el enchufe de la toma de corriente.

### **NOTA**

Cuando desconecte el cable de alimentación o el adaptador de CA, primero apague la alimentación y después siga este procedimiento a la inversa.

### • Para los pianos verticales:

**TA3 TC3 SH3 SC3**

Conecte el conector a la toma DC IN (DC IN 24V o DC IN 16V) de la parte posterior del piano y el enchufe a la toma de CA en el orden que se muestra en la ilustración. Use los ganchos incluidos para sujetar y organizar el cable sobrante.

\* Según el modelo específico, el método de conexión puede variar.

### En los pianos que llevan la toma DC IN en la parte posterior:

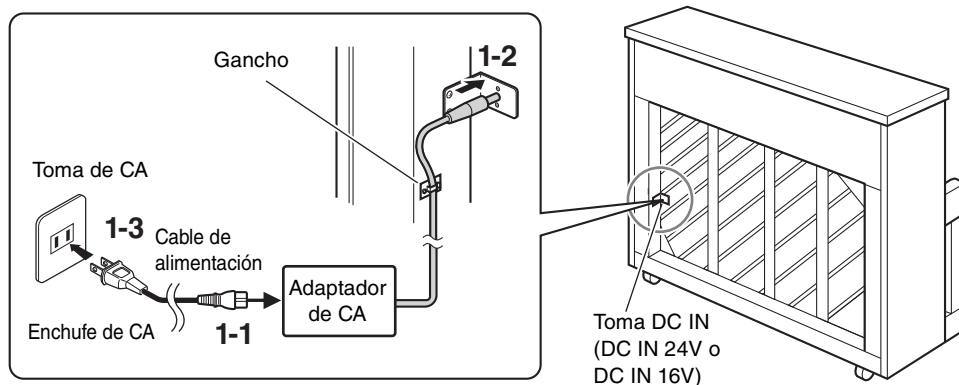

La forma del enchufe y de la toma pueden variar según la zona.

### En los pianos que NO llevan la toma DC IN en la parte posterior:

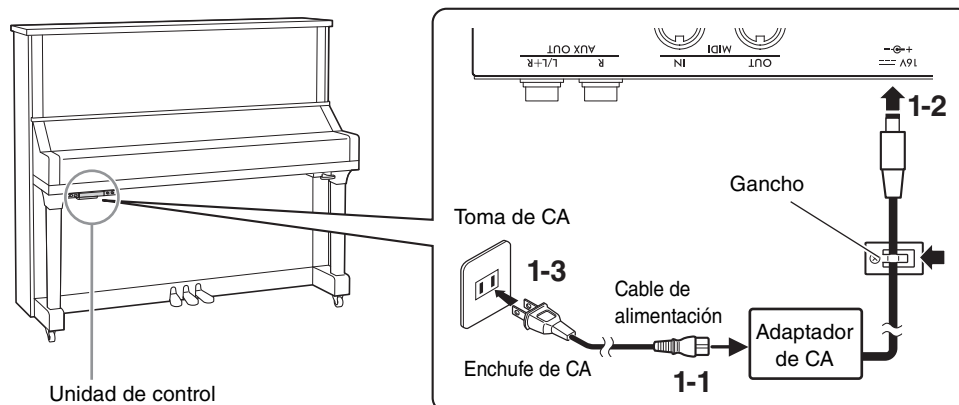

La forma del enchufe y de la toma pueden variar según la zona.

# 1 • Para pianos de cola:

TA3 TC3 SH3 SC3

Conecte el conector a la toma DC IN (DC IN 24V) de la parte inferior del piano y el enchufe a la toma de CA en el orden que se muestra en la ilustración. Si desea una instalación más limpia, puede colocar el adaptador de CA en el soporte del adaptador que se encuentra detrás de la unidad de control.

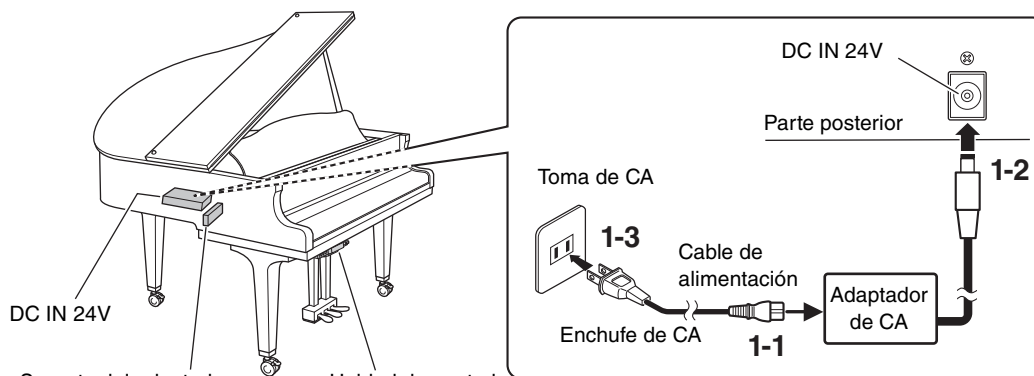

La forma del enchufe y de la toma pueden variar según la zona.

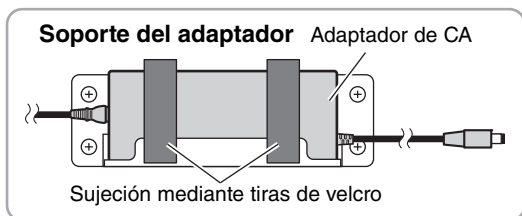

# • Para pianos de cola:

TA3 TC3 SH3 SC3

Conecte los conectores del adaptador de CA a la toma DC IN (DC IN 16V) de la unidad de control en el orden que se muestra en la ilustración. Si desea una instalación más limpia, puede colocar el adaptador de CA en el soporte del adaptador (consulte la ilustración anterior) y usar los ganchos para sujetar el cable sobrante. El soporte del adaptador y los ganchos se encuentran detrás de la unidad de control.

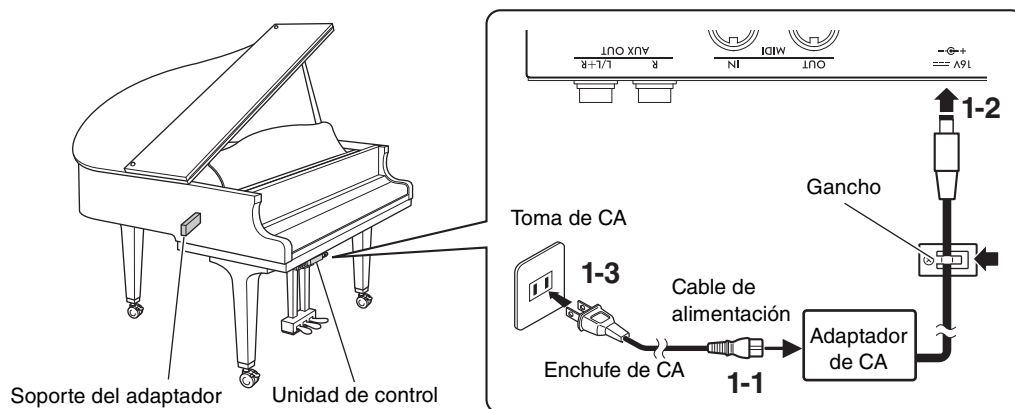

La forma del enchufe y de la toma pueden variar según la zona.

# 2 Pulse el interruptor [⏻] (en espera/encendido) de la unidad de control para encender el instrumento.

Se iluminan la luz de encendido y la pantalla. Para desconectar la alimentación, vuelva a pulsar el interruptor.

### AVISO

Para encender la alimentación, debe pulsar únicamente el interruptor [⏻] (en espera/encendido). Cualquier otra operación, como pulsar las teclas, los botones o los pedales, puede hacer que el instrumento no funcione correctamente.

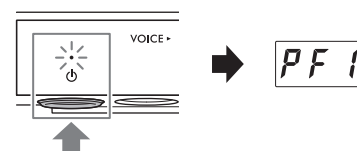

### ⚠ ATENCIÓN

Incluso cuando la alimentación está apagada, sigue fluyendo un nivel mínimo de electricidad por el instrumento. Extraiga el enchufe de la toma de alimentación cuando el instrumento no se vaya a usar durante periodos de tiempo prolongados o cuando haya tormentas con aparato eléctrico.

## Función de apagado automático

TA3 TC3 SH3 SC3

Para evitar un consumo de electricidad innecesario, esta unidad presenta una función de apagado automático que apaga automáticamente el instrumento si no se utiliza durante aproximadamente 30 minutos. Esta función está activada de manera predeterminada.

### AVISO

Cuando el instrumento se esté comunicando con otros dispositivos o se estén reproduciendo canciones, la alimentación no se apagará automáticamente. Asegúrese de apagar la alimentación pulsando el interruptor [⏻] (en espera/encendido) cuando no se esté utilizando el instrumento.

### Desactivación de la función de apagado automático:

Encienda la alimentación mientras mantiene pulsada la tecla más grave. Aparece "PoF" en la pantalla y la unidad se inicia con la función de apagado automático desactivada.

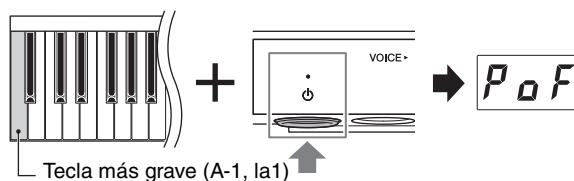

### NOTA

También puede desactivar la función de apagado automático encendiendo la alimentación mientras mantiene pulsado el botón de menú. Para activar o desactivar el apagado automático mientras el instrumento está encendido, utilice la función F8.1 (página 52).



Este instrumento se puede tocar en los siguientes modos según las circunstancias y sus preferencias personales.

TA3 TC3 SH3 SC3

- **Modo acústico:** puede tocar el instrumento como un piano acústico normal (consulte más adelante).
- **Modo silencioso:** puede tocar con el sonido del piano acústico silenciado y escuchar el sonido digital a través de los auriculares (página 18).

TA3 TC3 SH3 SC3

- **Modo TransAcoustic:** puede tocar con el sonido digital y oírlo a través de la resonancia de la tabla armónica del piano mediante la tecnología TransAcoustic (página 20). El sonido del piano acústico se silencia.
- **Modo de capa:** puede tocar con el sonido digital superpuesto al sonido de piano acústico (página 21).

Cuando el instrumento está en modo silencioso, modo TransAcoustic mode o modo de capa, puede usar varias funciones, como tocar con voces predefinidas o grabar sus interpretaciones. Estas funciones solo se pueden usar cuando la alimentación está encendida. Si simplemente desea tocar en el modo acústico, no es necesario encender la alimentación.

## Tocar el instrumento como piano acústico (modo acústico)

TA3 TC3 SH3 SC3

Si desea tocar el instrumento como un piano acústico normal, no es necesario encenderlo; solo tiene que tocarlo con la alimentación apagada. Si se trata de un piano vertical o de un piano de cola equipado con una palanca silenciadora, asegúrese de que la palanca silenciadora o el pedal silenciador estén en la siguiente posición.

### ◆ Para pianos con palanca silenciadora:

Tire de la palanca silenciadora hacia delante para devolverla a la posición posterior.

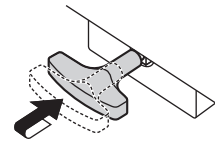

### ◆ Para pianos verticales sin palanca silenciadora:

Pise el pedal silenciador (pedal central) y deslícelo hacia la derecha.

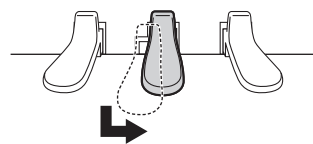

### ◆ Para pianos de cola sin palanca silenciadora:

No es preciso realizar ninguna operación.

Si desea tocar con el sonido de piano acústico mientras la alimentación está encendida, pulse el control [VOLUME] para desactivar el sonido digital.

En los pianos de cola sin palanca silenciadora, se enciende la luz [Aco.] y la voz se ajusta automáticamente a "---" (página 22)

En los pianos con palanca silenciadora o pedal silenciador, asegúrese de que la voz esté configurada en "---" y, a continuación, mueva la palanca silenciadora o el pedal silenciador a la posición que se muestra arriba..

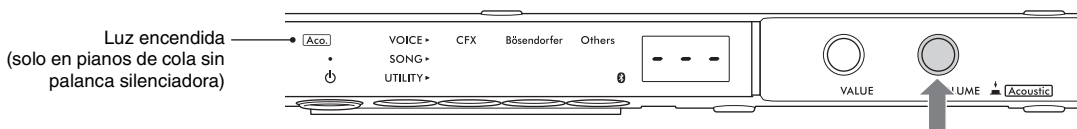

### NOTA

Al volver a pulsar el control [VOLUME], se activa el sonido digital para que pueda tocar en modo silencioso. Para obtener más detalles, consulte la página 18.

# Tocar con sonidos digitales utilizando los auriculares (modo silencioso)

TA3 TC3 SH3 SC3

Permite tocar con el sonido del piano acústico silenciado y escuchar el sonido digital a través de los auriculares. En esta situación, no se oye ningún sonido de piano procedente del instrumento. El movimiento de las teclas se detecta mediante sensores ópticos y se transmite al generador de tonos. A continuación, el sonido sale por auriculares.

## NOTA

El sonido físico del mecanismo del teclado continúa aunque se toque en el modo silencioso.

- 1 Gire el control [VOLUME] a la posición del extremo izquierdo para ajustar el volumen al mínimo.

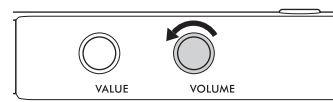

- 2 Pulse el interruptor [⏻] (en espera/encendido) para encender el instrumento.

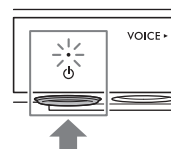

- 3 Detenga el sonido del piano acústico (o active el modo silencioso) mediante uno de los siguientes procedimientos.

### ◆ Para pianos con palanca silenciadora:

Tire de la palanca silenciadora hacia usted hasta que oiga un clic y note la acción del mecanismo.

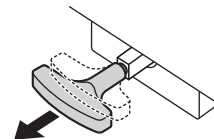

### ◆ Para pianos verticales sin palanca silenciadora:

Pise el pedal silenciador (pedal central) y deslícelo hacia la izquierda hasta que quede bloqueado en esa posición.

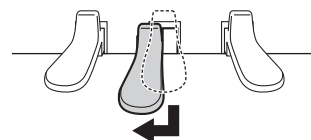

### ◆ Para pianos de cola sin palanca silenciadora:

Asegúrese de que la luz [Aco.] está apagada. Si la luz está encendida, pulse el control [VOLUME] para apagarla.

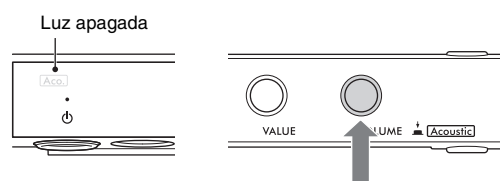

- 4 Conecte los auriculares a la toma [PHONES].

Puede conectar un par de auriculares a cada una de las dos tomas. Si solo utiliza un par, puede insertar la clavija en cualquiera de estas tomas.

### ⚠ ATENCIÓN

No utilice los auriculares a un nivel de volumen alto o incómodo durante un periodo prolongado, ya que podría provocar una pérdida de audición permanente.

### AVISO

No tire del cable de los auriculares ni aplique excesiva fuerza al enchufe. Esto puede dañar los auriculares o la unidad de control y repercutir en la calidad del sonido.



## 5 Mientras toca el teclado, ajuste el nivel del volumen girando el control [VOLUME].

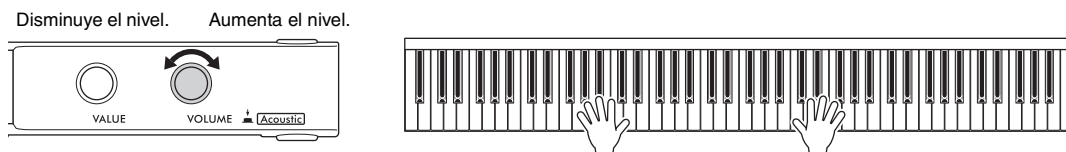

### Reproducción de una sensación natural de distancia del sonido (incluso cuando use auriculares): muestreo binaural y optimizador estereofónico

Este instrumento incorpora dos tecnologías avanzadas que permiten disfrutar de un sonido de piano excepcionalmente realista y natural, aunque lo escuche a través de los auriculares.

#### ■ Muestreo binaural

El muestreo binaural es un método que utiliza dos micrófonos especiales situados en la posición de los oídos de un intérprete y graba el sonido de un piano tal cual se escucharía. Escuchar el sonido con este efecto a través de los auriculares da la impresión de estar inmerso en el sonido, como si realmente emanase del piano. Además, puede disfrutar el sonido de forma natural durante mucho tiempo sin sufrir fatiga auditiva. Cuando está seleccionada la voz “CFX Grand” (PF1) o “Bösendorfer” (PF2) (página 22), al conectar los auriculares se activa automáticamente el sonido de muestreo binaural.

#### Muestreo

Tecnología que graba los sonidos de un instrumento acústico y, a continuación, los almacena en el generador de tonos para reproducirlos en función de la información recibida desde el teclado.

#### ■ Optimizador estereofónico

El optimizador estereofónico es un efecto que reproduce la distancia de sonido natural, como con el sonido de muestreo binaural, aunque esté escuchándolo por los auriculares. Cuando se selecciona una de las voces Piano, excepto “CFX Grand” o “Bösendorfer” (PF3–PF5), al conectar los auriculares se activa automáticamente el optimizador estereofónico.

Esta función está activada de forma predeterminada. Dado que estos sonidos están optimizados para escucharlos con auriculares, recomendamos desactivar esta función en las siguientes situaciones. (El ajuste de activación/desactivación se puede modificar en la función F4.1; página 49).

- Al reproducir el sonido digital del instrumento a través del dispositivo externo conectado (página 57) mientras escucha el sonido por los auriculares conectados al instrumento.
- Realizar una grabación de audio (página 29) mientras se usan unos auriculares y, a continuación, escuchar lo grabado sin auriculares.

#### NOTA

Antes de conectar un dispositivo de audio externo, asegúrese de leer “Conexión a otros dispositivos” (página 55).

## Montaje del soporte para auriculares

Monte el soporte para auriculares en la parte inferior de la unidad de control con los dos tornillos suministrados.

#### AVISO

Utilice el soporte únicamente para colgar los auriculares. De lo contrario, la unidad de control o el soporte podrían deteriorarse.

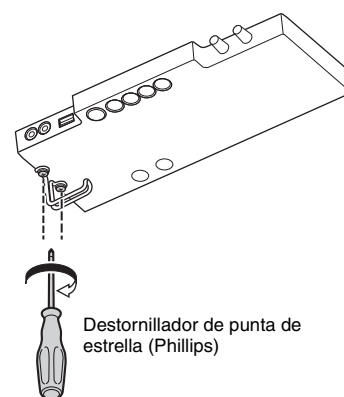

Destornillador de punta de estrella (Phillips)

# Tocar con sonidos digitales utilizando la resonancia de la tabla armónica (modo TransAcoustic)

TA3 TC3 SH3 SC3

Permite tocar sonidos digitales y oírlos a través de la resonancia de la tabla armónica del piano mediante la tecnología TransAcoustic. En esta situación, no se oye ningún sonido de piano procedente del instrumento.

## NOTA

El sonido físico del mecanismo del teclado continúa aunque se toque en el modo TransAcoustic.

- 1** Gire el control [VOLUME] a la posición del extremo izquierdo para ajustar el volumen al mínimo.

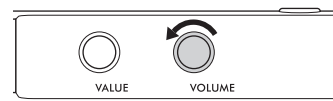

- 2** Pulse el interruptor [⏻] (en espera/encendido) para encender el instrumento.

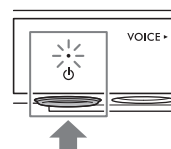

- 3** Desactive el sonido del piano acústico (o active el modo silencioso) mediante uno de los siguientes procedimientos.

### ◆ Para pianos con palanca silenciadora:

Tire de la palanca silenciadora hacia usted hasta que oiga un clic y note la acción del mecanismo.

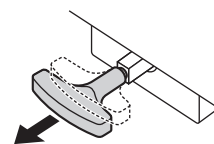

### ◆ Para pianos verticales sin palanca silenciadora:

Pise el pedal silenciador (pedal central) y deslícelo hacia la izquierda hasta que quede bloqueado en esa posición.

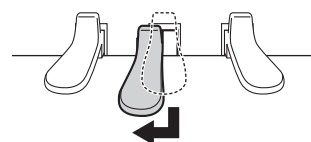

### ◆ Para pianos de cola sin palanca silenciadora:

Asegúrese de que la luz [Aco.] está apagada. Si la luz está encendida, pulse el control [VOLUME] para apagarla.

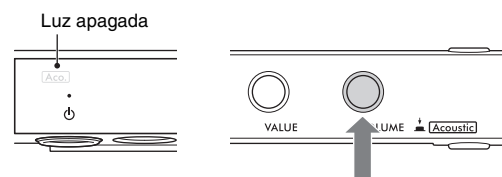

- 4** Gire el control [VOLUME] hacia la derecha para que se encienda la luz [TA], lo que indica que el modo TransAcoustic está activado.

## NOTA

Cuando el volumen esté situado en el mínimo, cuando el sonido esté establecido en "---" (página 22) o cuando los auriculares estén conectados, el modo TransAcoustic no se podrá activar. Seleccione una voz que no sea "---" y desconecte los auriculares.



## 5 Mientras toca el teclado, ajuste el nivel del volumen girando el control [VOLUME].

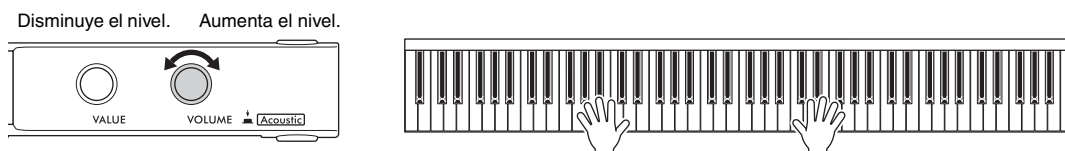

## Superposición del sonido digital al sonido del piano acústico (modo de capa)

TA3 TC3 SH3 SC3

Con el modo de capa, puede tocar con el sonido digital superpuesto al sonido de piano acústico. Para habilitar el modo de capa, siga los pasos generales del modo TransAcoustic que se indican en la página 20, pero active el sonido del piano acústico en el paso 3 como se muestra a continuación. Además, asegúrese de seleccionar una voz que no sea “---” (página 22).

### 3 ◆ Para pianos con palanca silenciadora:

Vuelva a situar la palanca silenciadora en la posición del modo acústico (página 17).

### ◆ Para pianos verticales sin palanca silenciadora:

Vuelva a situar el pedal silenciador en la posición del modo acústico (página 17).

### ◆ Para pianos de cola sin palanca silenciadora:

Pulse el control [VOLUME] para encender la luz [Aco.].

### NOTA

- Un experto afina este instrumento antes de su envío. Sin embargo, la afinación puede perderse gradualmente según determinadas circunstancias, como la temperatura o la humedad. Si detecta diferencias entre la afinación del sonido digital y el sonido de piano acústico, afine el mecanismo del piano o ajuste la afinación principal del sonido digital en la función F3.4 (página 47). Para realizar la afinación, consulte a un técnico de pianos profesional.
- El volumen del sonido del piano acústico no puede ajustarse con el control [VOLUME].

# Selección de una voz para tocar con sonido digital

TA3 TC3 SH3 SC3

Cuando el instrumento está en modo silencioso, TransAcoustic o de capa, puede tocar varias voces predefinidas en el piano. Para obtener información sobre las voces disponibles, consulte “Lista de voces” en la página 23.

## 1 Pulse el botón de menú varias veces hasta que la luz [VOICE] se encienda en naranja.

El número de voz seleccionado actualmente se muestra en la pantalla.

Se ilumina en naranja

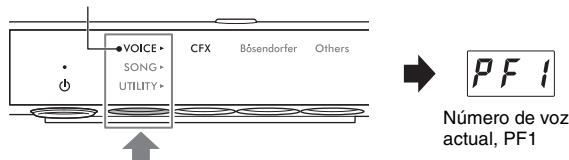

## 2 Utilice el control [VALUE] o alguno de los botones del 1 al 3 para seleccionar la voz deseada.

Puede confirmar la voz seleccionada con la luz y la pantalla.

### ◆ Control [VALUE] (valor)

Al girar el control paso a paso, se cambia a la voz siguiente o a la anterior, según el orden de la lista de voces. Al pulsar este control, se selecciona inmediatamente la voz CFX Grand (PF1).



### ◆ Botón 1 [CFX]

Al pulsar este botón, se selecciona la voz CFX Grand (PF1).

### ◆ Botón 2 [Bösendorfer]

Al pulsar este botón, se selecciona la voz Bösendorfer (PF2).

### ◆ Botón 3 [Others] (otras)

Al pulsar este botón, se selecciona la primera voz de cada categoría, por orden. Mientras la alimentación esté encendida, se conserva la última voz seleccionada con el botón 3 [Others]. Al pulsar el botón 3 [Others], se puede activar al instante la última voz seleccionada. Cuando desconecte la alimentación, la voz del botón 3 se restablece en “PF3”.

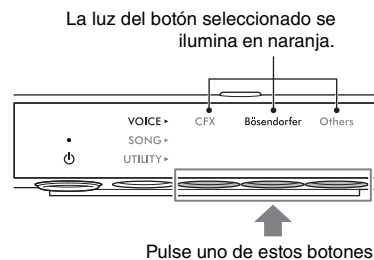

### NOTA

Escuche las canciones de demostración de cada voz para escuchar y sentir las características de las voces (página 24).

## Ajuste de la voz en “---” (silenciamiento del sonido digital)

Al pulsar el control [VOLUME], la voz se establece en “---”, lo que le permite tocar el teclado sin producir ningún sonido digital. Sin embargo, se pueden utilizar otras funciones. Este ajuste puede utilizarse en situaciones en las que, por ejemplo, se toca con un sonido de piano acústico a la vez que se usa la función de ritmo (página 41) o la función de grabación (página 29). También puede girar el control [VALUE] para seleccionar “---”.



### NOTA

- En los pianos con palanca silenciadora o pedal silenciador, la palanca o el pedal deben situarse en la posición del modo acústico (página 17) para poder tocar con el sonido del piano acústico.
- En los pianos de cola sin palanca silenciadora, solo puede seleccionarse “---” girando el control [VALUE] cuando la luz [Aco.] está encendida.

De manera predeterminada, cuando se enciende la alimentación siempre está seleccionada la voz CFX Grand (PF1). Cuando la copia de seguridad de voz está activada en la función F7.3 (página 51), la próxima vez que encienda la alimentación se recuperará la última voz seleccionada antes de que se apagara la alimentación.

## Lista de voces

Para obtener más información sobre cada voz, consulte la página 69.

Botón	Pantalla	Nombre de la voz
Botón 1 [CFX]	<i>PF 1</i>	CFX Grand (Binaural CFX Grand*)
Botón 2 [Bösendorfer]	<i>PF 2</i>	Bösendorfer (Binaural Bösendorfer*)
Botón 3 [Others] (otras)	<i>PF 3</i>	Pop Grand
	<i>PF 4</i>	Ballad Grand
	<i>PF 5</i>	Upright Piano
	<i>FP 1</i>	Scarlatti Piano
	<i>FP 2</i>	Mozart Piano
	<i>FP 3</i>	Beethoven Piano
	<i>FP 4</i>	Chopin Piano
	<i>EP 1</i>	Stage E.Piano
	<i>EP 2</i>	DX E.Piano
	<i>EP 3</i>	Vintage EP
	<i>HS 1</i>	Harpichord 8'
	<i>HS 2</i>	Harpsi. 8'+4'
	<i>HS 3</i>	Vibraphone
	<i>HS 4</i>	Celesta
	<i>Or 1</i>	Organ Principal
	<i>Or 2</i>	Organ Tutti
	<i>Or 3</i>	Jazz Organ
	<i>Pd 1</i>	Strings
	<i>Pd 2</i>	Choir
<i>Pd 3</i>	Synth Pad	
<i>LY 1</i>	Piano + Strings	
<i>LY 2</i>	Piano + Pad	
<i>LY 3</i>	Piano + DX E.Piano	
—	- - -	(Sin sonido digital)

Botón	Pantalla	Nombre de la voz
Botón 1 [CFX]	<i>PF 1</i>	CFX Grand (Binaural CFX Grand*)
Botón 2 [Bösendorfer]	<i>PF 2</i>	Bösendorfer (Binaural Bösendorfer*)
Botón 3 [Others] (otras)	<i>PF 3</i>	Upright Piano
	<i>EP 1</i>	Stage E.Piano
	<i>EP 2</i>	DX E.Piano
	<i>EP 3</i>	Vintage EP
	<i>HS 1</i>	Harpichord 8'
	<i>HS 2</i>	Celesta
	<i>Or 1</i>	Organ Principal
	<i>Or 2</i>	Jazz Organ
	<i>Pd 1</i>	Strings
	<i>Pd 2</i>	Synth Pad
—	- - -	(Sin sonido digital)

\* Cuando la función F4.1 (Binaural) está activada (página 49), al conectar unos auriculares se activa automáticamente el sonido de muestreo binaural para la voz PF1 (CFX Grand) o PF2 (Bösendorfer).

# 3 Reproducción y grabación de canciones

Las canciones predefinidas, las interpretaciones grabadas y las canciones comerciales se denominan “Canciones” en este manual. Este instrumento permite reproducir o grabar tanto canciones MIDI como canciones de audio.

## • Canciones MIDI

Una canción MIDI consta de la información de la interpretación al teclado, pero no es una grabación del sonido real. La información de la interpretación hace referencia a las notas que se han tocado, a la medida y a la fuerza, igual que en una partitura musical. Según la información de interpretación grabada, el generador de tonos emite el sonido correspondiente. Este instrumento puede reproducir canciones MIDI en formato SMF (archivo MIDI estándar) (extensión de archivo: .mid).

## • Canciones de audio

Una canción de audio es una grabación del propio sonido interpretado. Estos datos se graban de la misma manera que con las grabadoras de voz, etc. Igual que en un smartphone o un reproductor de música portátil, etc., en este instrumento, se pueden reproducir las canciones de audio en formato WAV (extensión de archivo: .wav con resolución de 44,1 kHz/16 bits, estéreo).

## Reproducción de canciones

TA3 TC3 SH3 SC3

### Categoría de canción (canciones que se pueden reproducir)

Categoría de canción		N.º de canción	Descripción	
Demostración de las voces (MIDI)	<i>d.</i>	d.01–d.25/ d.01–d.12	Canción de demostración que permite escuchar cómo suena cada voz del instrumento en realidad (página 72).	
Ajuste predefinido (MIDI)	<i>P.</i>	P.01–P.50	50 canciones predefinidas para piano clásicas almacenadas en este instrumento (página 73).	
Unidad flash USB*	Canción de usuario (audio)	<i>A.</i>	A.00–A.99	Canciones de audio que se han grabado con este instrumento y se han almacenado en una unidad flash USB (página 29).
	Canción externa (audio)	<i>E.</i>	C.00–C.99, 100–399	Canciones de audio externas, disponibles en el mercado o que se han grabado en un ordenador, etc. y se han almacenado en una unidad flash USB.
	Canción de usuario (MIDI)	<i>S.</i>	S.00–S.99	Canciones MIDI que se han grabado con este instrumento y se han almacenado en una unidad flash USB (página 29).
	Canción externa (MIDI)	<i>F.</i>	F.00–F.99, 100–399	Canciones MIDI externas, disponibles en el mercado o que se han grabado en un ordenador, etc. y se han almacenado en una unidad flash USB.
Memoria interna	Canción de usuario (MIDI)	<i>U.</i>	U.01–U.10	Canciones MIDI que se han grabado en la memoria interna de este instrumento (página 29).

\* Las categorías de canciones de la unidad flash USB se muestran únicamente cuando hay una unidad flash USB conectada. Las categorías de canciones externas solamente se muestran si hay datos pertinentes.

### NOTA

Las canciones grabadas en este instrumento se denominan “canciones del usuario” mientras que las canciones creadas de otra forma o en otros dispositivos se denominan “canciones externas”. Cuando se graba una canción en una unidad flash USB, se crea automáticamente una carpeta “USER FILES” y la canción de usuario resultante se guarda en ella. Las canciones de la carpeta “USER FILES” se tratan como canciones de usuario mientras que las canciones en una ubicación diferente a dicha carpeta se tratan como canciones externas. Para obtener más información sobre la secuencia de reproducción de canciones de la unidad flash USB, consulte la página 26.



# 1 (Solo cuando se reproduce una canción de una unidad flash USB) Conecte la unidad flash USB al terminal [USB TO DEVICE].

Antes de utilizar una unidad flash USB, asegúrese de leer la sección “Conexión de dispositivos USB”, en la página 55.

# 2 Pulse el botón de menú varias veces hasta que la luz [SONG] se encienda en naranja.

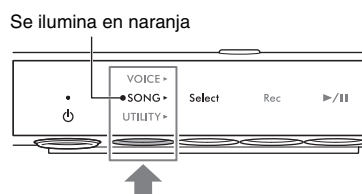

# 3 Pulse el botón 1 [Select] varias veces para seleccionar la categoría de canción (página 24).

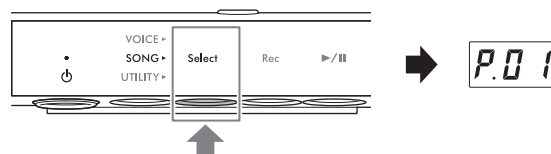

# 4 Gire el control [VALUE] para seleccionar la canción deseada.

Cuando se abre una de las siguientes pantallas, todas las canciones de la categoría se reproducen sucesivamente de forma continua hasta que el usuario detiene la reproducción. Cuando se abre cualquier otro número de canción, solo se reproduce la canción seleccionada.

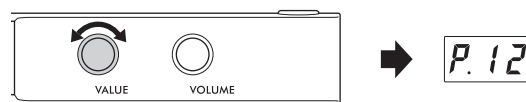

- \*.rd (reproducción aleatoria): Repite continuamente todas las canciones de la categoría seleccionada en orden aleatorio.
- \*.AL (reproducción en orden): Repite continuamente todas las canciones de la categoría seleccionada en orden numérico.

El asterisco (\*) indica una de las categorías de la canción. Por ejemplo, si selecciona “P.rd”, se reproducen todas las canciones predefinidas en orden aleatorio.

## NOTA

- Al pulsar el control [VALUE], se selecciona la primera canción de la categoría seleccionada.
- La reproducción continua no está disponible para las canciones de demostración de las voces.

# 5 Pulse el botón 3 [▶/||] (reproducción/pausa) para iniciar la reproducción.

La luz [▶/||] (reproducción/pausa) se ilumina y aparece la posición actual (número de compás o tiempo transcurrido) en la pantalla. El punto de la parte inferior derecha de la pantalla parpadea siguiendo el tiempo de la canción MIDI (o el tiempo del metrónomo al reproducir una canción de audio). Para obtener información sobre las operaciones relacionadas con la reproducción, consulte la página 27.

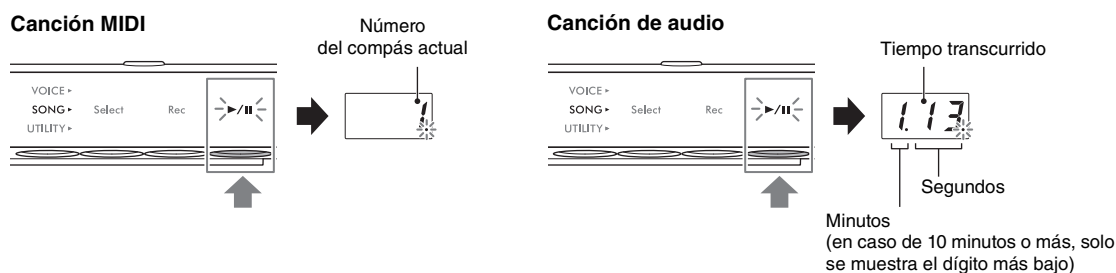

## NOTA

La posición actual no se muestra cuando se reproducen las canciones de demostración de las voces.

Normalmente, la reproducción se detiene automáticamente cuando finaliza la canción seleccionada. Para detenerla manualmente durante la reproducción, pulse el botón 1 [Select].

## Secuencia de reproducción de canciones en una unidad flash USB

Las canciones almacenadas en la unidad flash USB se ordenan y reproducen en el orden siguiente.

Las canciones de usuario se nombran de la siguiente forma y se guardan en la carpeta "USER FILES". Las canciones se reproducen según el número de la canción (\*\*) en orden ascendente.

- USERSONG\*\*.MID (canción MIDI)
- USERAUDIO\*\*.WAV (canción de audio)

Las canciones externas se reproducen primero en orden numérico y, a continuación, las de las carpetas sucesivas, en orden alfabético. La carpeta raíz tiene prioridad sobre las carpetas generales.

Unidad flash USB

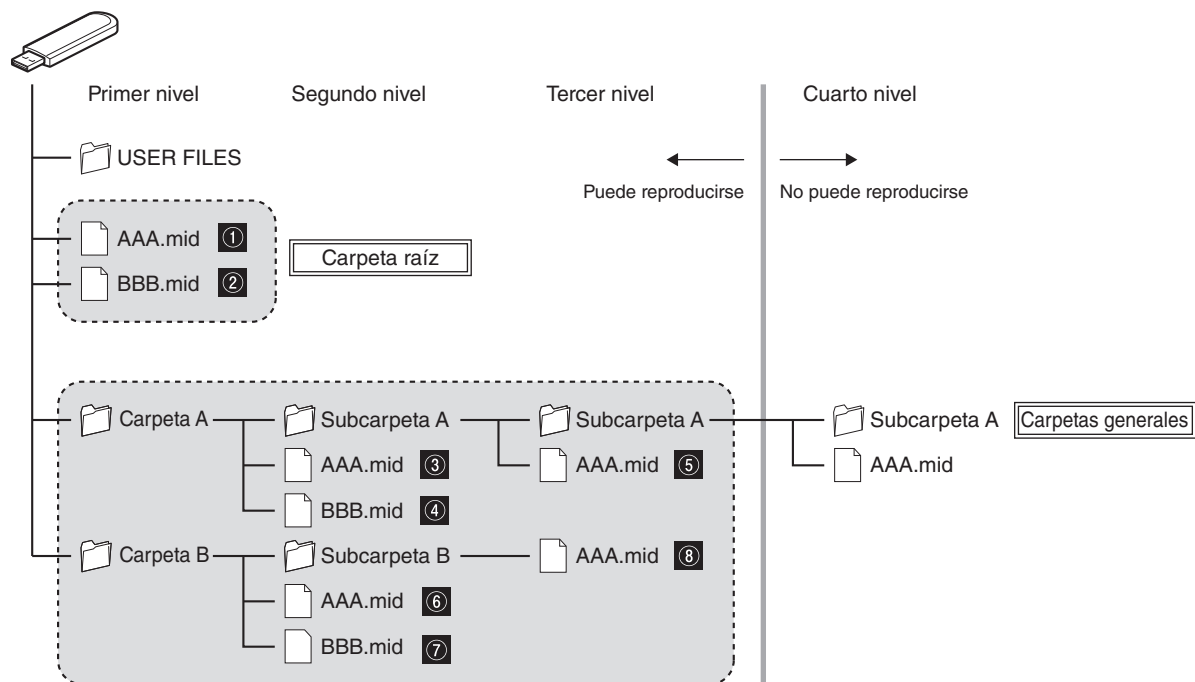

### NOTA

Este instrumento no reconoce los archivos de canciones guardados en una carpeta inferior al tercer nivel. Si gestiona los archivos de canciones de una unidad flash USB con un ordenador, asegúrese de guardarlos en la carpeta de primer, segundo o tercer nivel.

## Operaciones de reproducción

La reproducción continúa incluso al cambiar el menú (VOICE/SONG/UTILITY) mientras se está reproduciendo una canción. Durante la reproducción, las siguientes operaciones solo están disponibles cuando se seleccione SONG.

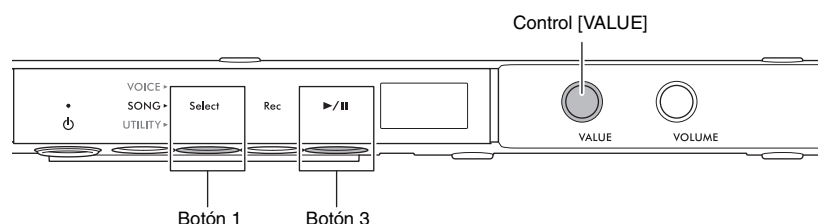

### • Pausa

Pulse el botón 3 [►/||] (reproducción/pausa) para poner en pausa la reproducción. La posición de reproducción que se muestra en la pantalla también hace una pausa y la luz [►/||] (reproducción/pausa) parpadea. Si vuelve a pulsar el botón, la reproducción de la canción se reanudará desde la posición actual.

### • Parada

Pulse el botón 1 [Select] para parar la reproducción. Cuando llega al final de la canción actual, la reproducción se para automáticamente. La canción comenzará desde el principio la próxima vez que la reproduzca pulsando el botón 3 [►/||] (reproducción/pausa).

### • Avance rápido/rebobinado

Gire el control [VALUE] a la izquierda para rebobinar y a la derecha para avanzar rápidamente. Las canciones MIDI avanzan o retroceden un compás, mientras que las canciones de audio avanzan o retroceden en incrementos de un segundo.

#### NOTA

Las operaciones de avance rápido y rebobinado no están disponibles para las canciones de demostración de las voces.

### • Vuelta al principio de la canción

Pulse el control [VALUE] para ir directamente al principio de la canción.

#### NOTA

Durante la reproducción de una de las canciones de demostración de las voces, esta operación selecciona la canción de demostración de las voces "d.01".

### • Ajuste del tiempo de la reproducción

Puede cambiar el tiempo de una canción MIDI o la velocidad de una canción de audio durante la reproducción. Puede ajustarse del mismo modo que el tiempo del metrónomo. Para obtener más información, consulte la página 39.

#### Canciones MIDI:

El tiempo se puede ajustar de 5 a 500 pulsos por minuto. También se puede ajustar mientras la canción está en pausa. Cuando la canción se para, se restablece al ajuste predeterminado.



#### Canciones de audio:

En comparación con la velocidad original de 100 %, el tiempo se puede ajustar entre un margen del 75 % al 125 %. El valor de ajuste se mantiene hasta que se selecciona otra canción.

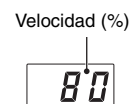

#### NOTA

- En las canciones MIDI en las que el tiempo cambia a mitad de la canción, el cambio modifica de forma relativa todo el tiempo. Por ejemplo, en una canción con un tiempo establecido del 100 % al inicio cuyo tiempo cambia a mitad de la canción a 120, si el tiempo inicial se cambia a 110 (un 10 % más rápido), tendrá como resultado un tiempo a mitad de la canción de 132 (un 10 % más rápido).
- Al cambiar el tiempo de la canción MIDI, el tiempo del metrónomo cambia también al mismo tiempo. La velocidad de la canción de audio no afecta al tiempo del metrónomo.
- Cuando la canción de audio está en pausa y se reproduce el metrónomo, esta operación solo modifica el tiempo del metrónomo y no la velocidad de la canción de audio.

# Especificación de la parte (mano derecha/mano izquierda) de reproducción de una canción MIDI

Según la canción MIDI de que se trate, por ejemplo, las canciones predeterminadas, los datos de la canción pueden incluir partes independientes para la mano derecha y la mano izquierda. Este tipo de datos de canciones permite especificar la parte de la reproducción y practicar la parte de una mano mientras se reproduce la otra parte.

## NOTA

- Una canción MIDI consta de 16 canales. En cada una de las canciones predefinidas, la parte de la mano derecha se asigna al canal 1 y la parte de la mano izquierda se asigna al canal 2. En este instrumento, solo los canales 1 y 2 se pueden silenciar de forma independiente; los canales 3–16 siempre se reproducen.
- No puede especificar la parte de la reproducción de aquellas canciones que no tienen datos en los canales 1 o 2 ni de las canciones de demostración de las voces.

**1** Seleccione una canción MIDI y, a continuación, inicie su reproducción (pasos 1 a 5 de la página 25).

**2** Mantenga pulsado el botón 1 [Select] durante dos segundos para abrir la parte de la reproducción en la pantalla.



**3** Gire el control [VALUE] para seleccionar la parte que desea reproducir.

Continúa la reproducción de las partes seleccionadas.

- **Lr**: se reproducen las partes tanto de la mano derecha como de la mano izquierda.
- **r**: se reproduce solo la parte de la mano derecha.
- **L**: se reproduce solo la parte de la mano izquierda.

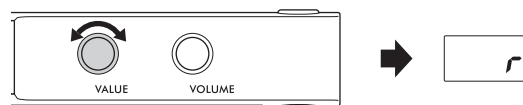

También puede especificar la parte de la reproducción cuando la canción está en pausa. Cuando se detiene la reproducción, el ajuste se restablece a “Lr”.

# Grabación de la interpretación

TA3 TC3 SH3 SC3

Este instrumento permite grabar las interpretaciones utilizando uno de los dos métodos siguientes.

## • Grabación MIDI

Con este método, puede grabar la interpretación al instrumento como una canción MIDI (formato SMF 0) o como canción de audio (formato WAV). Puede guardar hasta 10 canciones MIDI en la memoria interna y hasta 100 en una unidad flash USB (500 KB por canción como máximo). Una canción MIDI utiliza una pequeña cantidad de capacidad de datos en comparación con una canción de audio. La grabación MIDI le permite grabar cada parte por separado.

## • Grabación de audio

Con este método, puede grabar la interpretación al instrumento como una canción de audio (WAV). Puede guardar hasta 100 canciones de audio (80 minutos por canción como máximo) en una unidad flash USB. También se puede grabar el sonido de entrada de audio\* del dispositivo externo conectado (ordenador, smartphone o tablet, etc.).

Si la canción se graba en una unidad flash USB, la canción MIDI se denominará "USERSONG\*\*.MID" (\*\*: 00-99) y la canción de audio se denominará "AUDIOSONG\*\*.WAV", y se guardarán en la carpeta "USER FILES".

### NOTA

- El término "sonido de entrada de audio" se refiere a los datos de audio enviados a este instrumento desde dispositivos externos, como un ordenador, un smartphone o una tablet, cuando se conecta el instrumento a dichos dispositivos a través de la toma [AUX IN], el terminal [USB TO HOST], una LAN inalámbrica o Bluetooth. Para obtener información sobre la conexión a dispositivos externos, consulte el capítulo 5 (página 55).
- No puede iniciar la grabación durante la reproducción de canciones. Asegúrese de detener antes la reproducción.
- El sonido de piano acústico no se puede grabar. Cuando esté en modo de capa (página 21), solo se grabará el sonido digital.
- Si la voz se establece como "---", se registra con el sonido de CFX Grand en una grabación MIDI y no se graba ningún sonido en una grabación de audio.

## Procedimiento básico de grabación (grabación MIDI/de audio)

**1** (Solo cuando se graba una canción en una unidad flash USB)

### Conecte una unidad flash USB al terminal [USB TO DEVICE].

Antes de utilizar una unidad flash USB, asegúrese de leer la sección "Conexión de dispositivos USB", en la página 55.

**2** Realice los ajustes necesarios como, por ejemplo, la selección de la voz (página 22).

**3** Pulse el botón de menú varias veces hasta que la luz [SONG] se encienda en naranja.



## 4 Pulse el botón 1 [Select] varias veces para seleccionar el formato de grabación (categoría de canción).

- Para la grabación MIDI en la memoria interna: U. (U.01–U.10)
- Para la grabación MIDI en una unidad flash USB: S. (S.00–S.99)
- Para la grabación de audio en una unidad flash USB: A. (A.00–A.99)

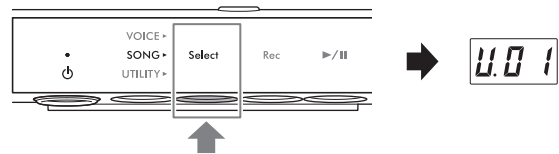

## 5 Gire el control [VALUE] para seleccionar el número de canción para la grabación.

Puede confirmar si la canción seleccionada contiene datos ya grabados consultando la pantalla.

### AVISO

Si el número de canción seleccionado contiene datos, tenga en cuenta que la grabación de nuevos datos sobrescribirá los datos grabados previamente.

Si desea tocar con el sonido del metrónomo, active el metrónomo aquí (página 38). El sonido del metrónomo no se graba.

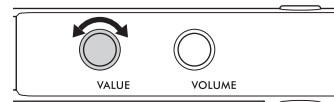

Si una canción contiene datos:



Se iluminan tres puntos

Si una canción no contiene datos:



Solo se ilumina el punto más a la izquierda

## 6 Pulse el botón 2 [Rec] para poner la grabación en espera.

La luz [Rec] se ilumina en rojo y la luz [▶/||] (reproducción/pausa) parpadea.

Si desea grabar la reproducción del ritmo con su interpretación, inicie el ritmo en este paso (página 41).

Para iniciar la reproducción en el momento en que comience a tocar el teclado, active Synchro Start en la función F6.5 (página 51).

### AVISO

Si aparece el mensaje “EnP” o “FUL” en la pantalla, significa que la memoria interna o la unidad flash USB está casi llena. Le recomendamos que borre primero cualquier canción del usuario innecesaria (página 35) para garantizar que haya memoria suficiente. Si aparece “EnP”, puede comenzar a grabar, pero puede que no se guarden correctamente los datos de la interpretación o que la grabación se detenga automáticamente. Si aparece “FUL”, no puede iniciar la grabación.

### NOTA

Para cancelar el estado de espera de la grabación, pulse de nuevo el botón 2 [Rec].

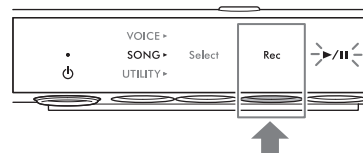

## 7 Toque el teclado para iniciar la grabación.

Si desea grabar una sección vacía al inicio de la canción, pulse el botón 3 [▶/||] (reproducción/pausa) para iniciar la grabación.

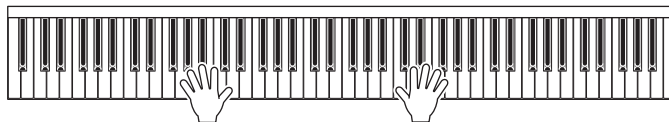

La luz [▶/||] (reproducción/pausa) se enciende y la posición actual (número de compás o tiempo transcurrido) se muestra en la pantalla durante la grabación.

### AVISO

Si “FUL” aparece en la pantalla durante o después de la grabación, indica que la memoria interna o la unidad flash USB está llena y no se guardarán los datos o parte de ellos. Le recomendamos que borre primero cualquier canción de usuario innecesaria (página 35) para garantizar que haya memoria suficiente.

Canción MIDI



Número de compás

Canción de audio

Tiempo transcurrido



Segundos

Minutos  
(en caso de 10 minutos o más, solo se muestra el dígito más bajo)

## 8 Cuando haya terminado la interpretación, pulse el botón 2 [Rec] o el botón 3 [▶/||] (reproducción/pausa) para detener la grabación.

Aparecen guiones discontinuos en la pantalla, lo que indica que se están guardando los datos grabados.

Después de que los datos se hayan guardado, aparecerán el mensaje “End” y el número de la canción grabada.

Al pulsar el botón 3 [▶/||] (reproducción/pausa), se reproduce la canción grabada.

### AVISO

Mientras en la pantalla aparezcan guiones discontinuos, no apague la alimentación. Si lo hace, podría corromper los datos o dañar la memoria interna o la unidad flash USB.

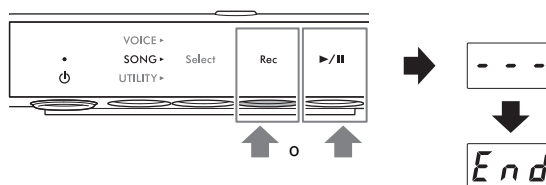

## Grabación de las partes de la mano derecha y de la mano izquierda de forma independiente (grabación MIDI)

Con la grabación MIDI, puede grabar las partes de la mano derecha y de la mano izquierda de forma independiente. Por ejemplo, puede grabar primero la parte de la mano derecha y, a continuación, grabar la parte de la mano izquierda mientras escucha la parte derecha ya grabada. Esto le permite crear una canción compleja que de otro modo no podría tocar con ambas manos.

### 1 Grabe la primera parte. Siga el “Procedimiento básico de grabación” (pasos 1–6 en la página 29) para poner la grabación en espera.

En el paso 4, seleccione la categoría de canción MIDI (U.01–U.10 o S.00–S.99).

Si desea grabar un ritmo, asegúrese de grabarlo con la primera parte. La parte de ritmo no se puede agregar después.

### 2 Mantenga pulsado el botón 1 [Select] durante dos segundos para abrir la parte de la grabación en la pantalla.



### 3 Gire el control [VALUE] para seleccionar la parte que desea grabar.

- r: para grabar la parte de la mano derecha.
- L: para grabar la parte de la mano izquierda.

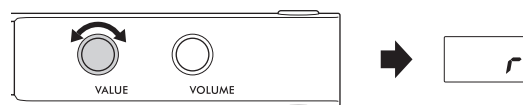

### NOTA

- Si selecciona “Lr”, puede grabar las partes de la mano derecha y de la mano izquierda (aplicando ellos mismos pasos que en el “Procedimiento básico de grabación”).
- Para cancelar el estado de espera de la grabación, pulse de nuevo el botón 2 [Rec].

### 4 Toque el teclado para iniciar la grabación.

Si desea grabar una sección vacía al inicio de la canción, pulse el botón 3 [▶/||] (reproducción/pausa) para iniciar la grabación. Se enciende la luz [▶/||] (reproducción/pausa) y se muestra el número de compás correspondiente en la pantalla durante la grabación.

### AVISO

Si “FUL” aparece en la pantalla durante o después de la grabación, indica que la memoria interna o la unidad flash USB está llena y no se guardarán los datos o parte de ellos. Le recomendamos que borre primero cualquier canción de usuario innecesaria (página 35) para garantizar que haya memoria suficiente.

## 5 Cuando haya terminado la interpretación, pulse el botón 2 [Rec] o el botón 3 [▶/||] (reproducción/pausa) para detener la grabación.

Aparecen guiones discontinuos en la pantalla, lo que indica que se están guardando los datos grabados.

Después de que los datos se hayan guardado, aparecerán el mensaje “End” y el número de la canción grabada.

Al pulsar el botón 3 [▶/||] (reproducción/pausa), se reproduce la canción grabada.

### AVISO

Mientras en la pantalla aparezcan guiones discontinuos, no apague la alimentación. Si lo hace, podría corromper los datos o dañar la memoria interna o la unidad flash USB.

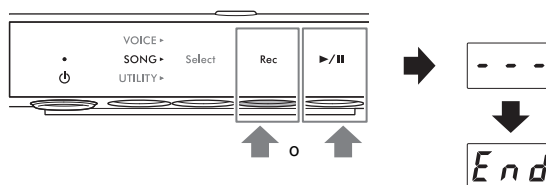

## 6 Grabe la segunda parte. Pulse el botón 2 [Rec] para volver a poner la grabación en espera.

La luz [Rec] se ilumina en rojo y la luz [▶/||] (reproducción/pausa) parpadea.

### NOTA

Para cancelar el estado de espera de la grabación, pulse de nuevo el botón 2 [Rec].

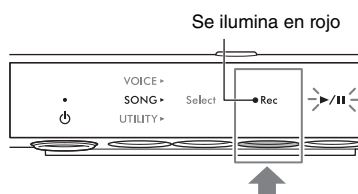

## 7 Mantenga pulsado el botón 1 [Select] durante dos segundos para abrir la parte de la grabación en la pantalla.

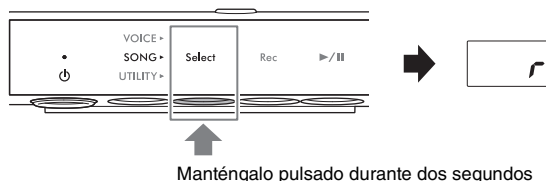

## 8 Gire el control [VALUE] para seleccionar la parte que desea grabar.

Si la parte seleccionada contiene datos ya grabados, se enciende un punto a la derecha de “L” o de “r” en la pantalla.

### AVISO

Si la parte seleccionada contiene datos, tenga en cuenta que la grabación de nuevos datos sobrescribirá los datos grabados previamente.

### NOTA

Para cancelar la grabación, pulse el botón 2 [Rec].

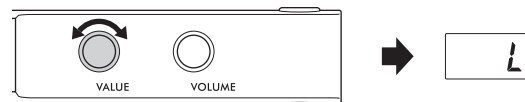

Cuando la parte contiene datos:

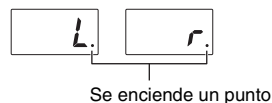

## 9 Toque el teclado para iniciar la grabación.

Si desea iniciar al reproducción de la parte grabada previamente, pulse el botón 3 [▶/||] (reproducción/pausa) para iniciar la grabación. Se enciende la luz [▶/||] (reproducción/pausa) y se muestra el número de compás correspondiente en la pantalla durante la grabación.

### AVISO

Si “FUL” aparece en la pantalla durante o después de la grabación, indica que la memoria interna o la unidad flash USB está llena y no se guardarán los datos o parte de ellos. Le recomendamos que borre primero cualquier canción de usuario innecesaria (página 35) para garantizar que haya memoria suficiente.



## 10 Cuando haya terminado la interpretación, pulse el botón 2 [Rec] o el botón 3 [▶/||] (reproducción/pausa) para detener la grabación.

Aparecen guiones discontinuos en la pantalla, lo que indica que se están guardando los datos grabados.

Después de que los datos se hayan guardado, aparecerán el mensaje "End" y el número de la canción grabada.

Al pulsar el botón 3 [▶/||] (reproducción/pausa), se reproduce la canción grabada.

### AVISO

Mientras en la pantalla aparezcan guiones discontinuos, no apague la alimentación. Si lo hace, podría corromper los datos o dañar la memoria interna o la unidad flash USB.

### NOTA

Si desea volver a grabar cualquiera de las partes grabadas, repita el procedimiento desde el paso 6 de la página anterior. En el paso 8, asegúrese de seleccionar la parte que desea volver a grabar.

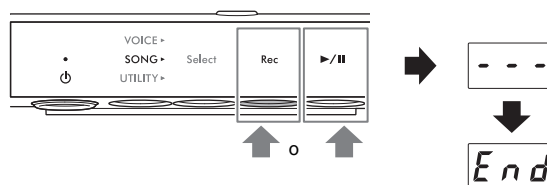

# Gestión de los archivos de canciones de usuario

TA3 TC3 SH3 SC3

Puede copiar una canción de usuario guardada en la memoria interna en una unidad flash USB. También, puede borrar las canciones de usuario de la memoria interna o de una unidad flash USB. Antes de utilizar una unidad flash USB, asegúrese de leer la sección “Conexión de dispositivos USB”, en la página 55.

## NOTA

Mientras haya una canción grabándose, reproduciéndose o en pausa, no se pueden iniciar estas operaciones. Asegúrese de detener la canción previamente.

## Copia de canciones de usuario de la memoria interna a una unidad flash USB

Puede copiar la canción de usuario de la memoria interna a la unidad flash USB conectada. Recomendamos copiar los datos de las canciones importantes en la unidad flash USB. La canción copiada se guarda en formato SMF 0 en la carpeta “USER FILES” de la unidad flash USB y al archivo se nombra automáticamente “USERSONG\*\*.MID” (\*\*: caracteres numéricos).

## NOTA

No se pueden copiar las canciones de demostración de voces ni tampoco las canciones predefinidas.

**1** Conecte una unidad flash USB al terminal [USB TO DEVICE].

**2** Pulse el botón de menú varias veces hasta que la luz [SONG] se encienda en naranja.

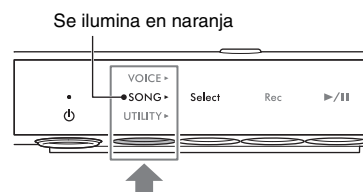

**3** Pulse el botón 1 [Select] para seleccionar la categoría de canción “U.” (canción de usuario).

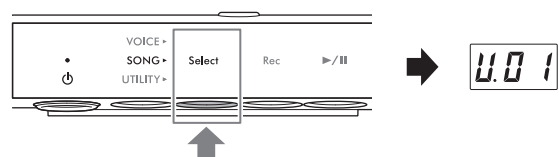

**4** Gire el control [VALUE] para seleccionar el número de canción (U.01–U.10) que desea copiar.

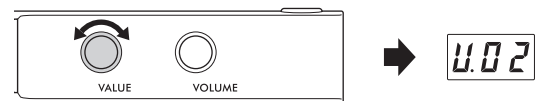

**5** Pulse el botón de menú varias veces hasta que la luz [UTILITY] se encienda en naranja.

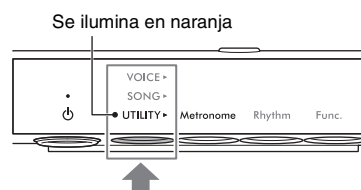

- 6** Pulse el botón 3 [Func.] para mostrar el número de función en la pantalla.

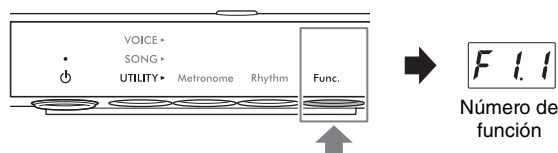

- 7** Gire el control [VALUE] para seleccionar la función "F5.4" (copiar canciones de usuario).

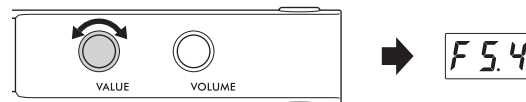

- 8** Pulse el botón 3 [Func.] para mostrar "SAV" en la pantalla.

Se selecciona automáticamente el número de canción MIDI más bajo que no tenga datos en la unidad flash USB, mientras el destino de la copia y el número se muestran en la pantalla.

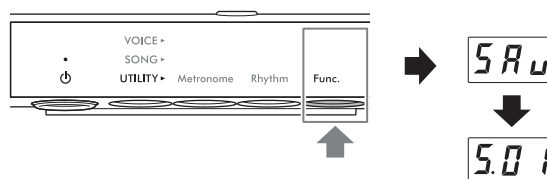

**NOTA**

- Para cancelar la operación de copia, pulse cualquier botón excepto el botón 3 mientras se muestra el número de canción.
- Si no hay ningún número de canción MIDI disponible en la unidad flash USB, "FUL" aparece en la pantalla y no se puede completar la operación de copia. Elimine todas las canciones de usuario innecesarias (consulte a continuación) y, a continuación, ejecute la operación de copia de nuevo.

- 9** Pulse el botón 3 [Func.] de nuevo para comenzar a copiar.

Aparecen los guiones discontinuos en la pantalla, lo que indica que la operación de copia está en curso. Cuando se completa la operación, en la pantalla aparece "End".

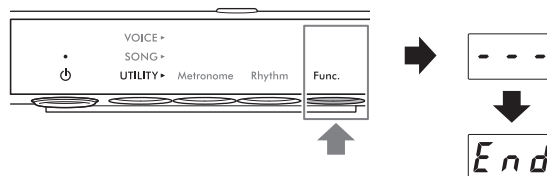

**AVISO**

Mientras en la pantalla aparezcan guiones discontinuos, no apague la alimentación. Si lo hace, podría corromper los datos o dañar la memoria interna o la unidad flash USB.

## Borrado de canciones de usuario

Puede borrar las canciones de usuario guardadas en la memoria interna o en la unidad flash USB.

**NOTA**

Las canciones que no sean canciones de usuario no pueden borrarse.

- 1** (Solo al borrar canciones de una unidad flash USB)  
Conecte una unidad flash USB al terminal [USB TO DEVICE].

- 2** Pulse el botón de menú varias veces hasta que la luz [SONG] se encienda en naranja.

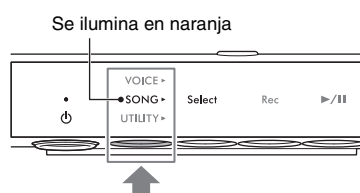

**3** Pulse el botón 1 [Select] para seleccionar la categoría de canción que desea borrar.

- U. (U.01–U.10): canciones de usuario de la memoria interna (MIDI)
- S. (S.00–S.99): canciones de usuario de una unidad flash USB (MIDI)
- A. (A.00–A.99): canciones de usuario de una unidad flash USB (audio)

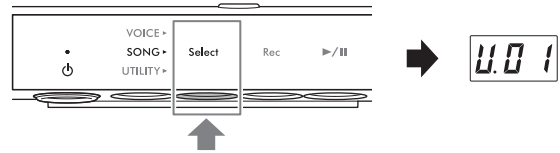

**4** Gire el control [VALUE] para seleccionar el número de canción que desea borrar.

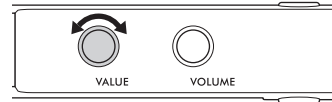

**5** Pulse el botón de menú varias veces hasta que la luz [UTILITY] se encienda en naranja.

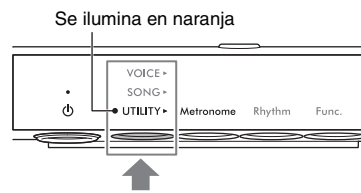

**6** Pulse el botón 3 [Func.] para mostrar el número de función en la pantalla.

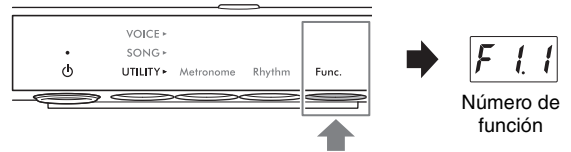

**7** Gire el control [VALUE] para seleccionar la función "F5.5" (borrar canciones de usuario).



**8** Pulse el botón 3 [Func.] para activar "dEL" en la pantalla.

Seguidamente, aparece "n y" en la pantalla.

**NOTA**

Para cancelar la operación de borrado, pulse cualquier botón excepto el botón 3 [Func.] mientras se muestra "n y".

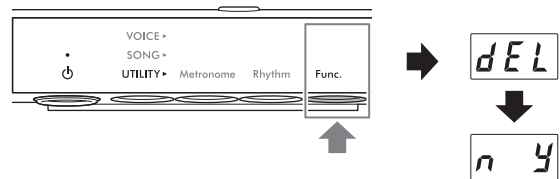

**9** Pulse el botón 3 [Func.] de nuevo para comenzar a borrar.

Aparecen los guiones discontinuos en la pantalla, lo que indica que la operación de borrado está en curso. Cuando se completa la operación, en la pantalla aparece "End".

**AVISO**

Mientras en la pantalla aparezcan guiones discontinuos, no apague la alimentación. Si lo hace, podría corromper los datos o dañar la memoria interna o la unidad flash USB.

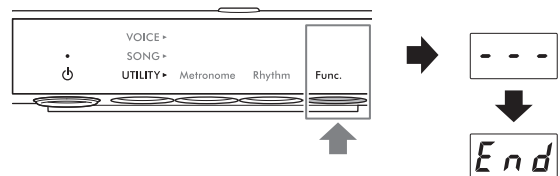

## Ajuste del código de caracteres apropiado para los nombres de archivos de canciones

TA3 TC3 SH3 SC3

Si no se puede abrir la canción de la unidad flash USB conectada, quizá necesite seleccionar el código de caracteres adecuado compatible con el nombre de carpeta o archivo de los dos ajustes siguientes. El ajuste predeterminado es “Int”.

- **Int (internacional):** para reproducir canciones cuyos nombres están compuestos de caracteres de Europa Occidental (incluidas la diéresis o las marcas diacríticas).
- **JA (japonés):** para reproducir canciones cuyos nombres están compuestos de caracteres y alfabetos japoneses (no incluidas la diéresis o las marcas diacríticas).

### • Para establecerlo en “JA”

Mientras mantiene pulsado el botón de menú y el botón 2, conecte la alimentación pulsando el interruptor [⏻] (en espera/encendido). Aparece “JA” en la pantalla.

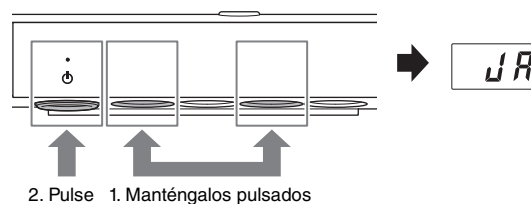

### • Para establecerlo en “Int”

Mientras mantiene pulsado el botón 2, conecte la alimentación pulsando el interruptor [⏻] (en espera/encendido). Aparece “Int” en la pantalla.

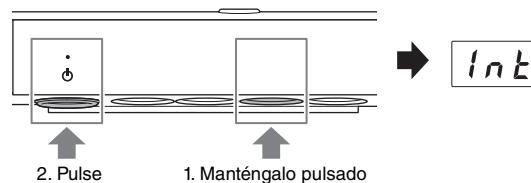

### NOTA

Este ajuste se mantiene aunque se apague el instrumento.

Las operaciones de utilidad descritas aquí permiten usar el metrónomo, reproducir ritmos y realizar otros ajustes importantes y prácticos en el instrumento.

## Uso del metrónomo

TA3 TC3 SH3 SC3

Puede usar el metrónomo para practicar con un tempo preciso y confirmar el tempo real escuchándolo.

### NOTA

(Solo en el TA3/TC3) En el modo de capa (página 21), puede establecer el sonido en “---” para tocar con el metrónomo utilizando solo el sonido de piano acústico (página 22).

## Activación/desactivación del metrónomo

- 1 Pulse el botón de menú varias veces hasta que la luz [UTILITY] se encienda en naranja.

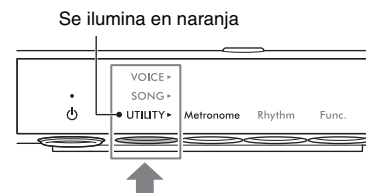

- 2 Si la luz [Metronome] no está encendida en naranja, pulse el botón 1.

El tempo actual aparece en la pantalla.

### NOTA

Si la luz [Metronome] ya está encendida en naranja, al pulsar el botón 1, se iniciará el metrónomo.

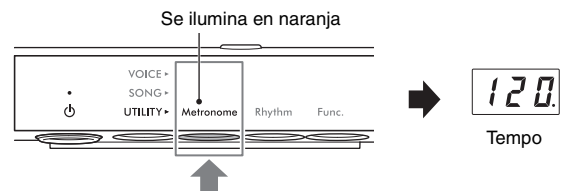

- 3 Pulse el botón 1 [Metronome] para activar el metrónomo.

Mientras suena el metrónomo, parpadea un punto en la parte inferior derecha de la pantalla al tempo actual. Incluso cuando se cambia el menú (VOICE/SONG/UTILITY), el punto sigue parpadeando mientras el metrónomo está sonando.

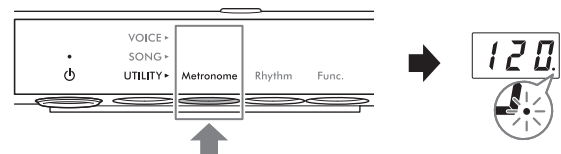

- 4 Para detener el metrónomo, pulse el botón 1 [Metronome] mientras la luz [Metronome] está encendida en naranja.

## Ajuste del tiempo

El tiempo del metrónomo se puede ajustar en un intervalo de entre 5 y 500 pulsos por minuto. Durante la reproducción de la canción (página 27), puede ajustar el tiempo de una canción MIDI o la velocidad de una canción de audio mediante la operación que se describe a continuación.

### NOTA

- Al reproducir una canción MIDI, el metrónomo se reproduce según el tiempo y tipo de compás de la canción.
- Cuando se está reproduciendo una canción de audio, esta operación cambia únicamente la velocidad de reproducción de la canción. El tiempo del metrónomo no cambia.

**1** Pulse el botón 1 [Metronome] en UTILITY para mostrar el tiempo actual en la pantalla.

**2** Gire el control [VALUE] para ajustar el tiempo.

Al pulsar el control [VALUE], se restaura el ajuste predeterminado (120).

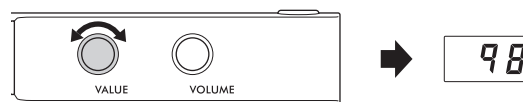

## Selección del tipo de compás (pulso)

**1** Pulse el botón 1 [Metronome] en UTILITY para que la luz se encienda en naranja.

**2** Mantenga pulsado el botón 1 [Metronome] durante tres segundos para activar el valor del ajuste del pulso en la pantalla.

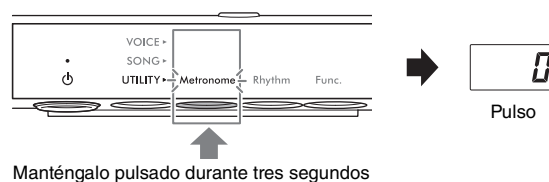

**3** Gire el control [VALUE] para seleccionar el pulso.

El pulso se puede seleccionar en un intervalo de entre 0 y 2 a 6. En valores distintos a 0, el primer pulso se acentúa con un sonido de una campana como señal de inicio del compás. Al pulsar el control [VALUE], puede restaurar el ajuste predeterminado (0; sin énfasis del primer pulso). Si pulsa el botón 1 [Metronome], se muestra el valor del tiempo.

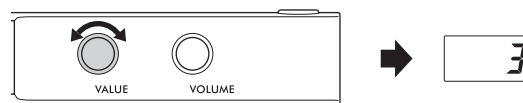

### NOTA

Un pulso es igual a una nota negra en este instrumento. Si interpreta una canción que no está escrita en negras, cambie el ajuste según corresponda (por ejemplo, al reproducir una canción en un compás de 3/2, ajuste el pulso a 6).

# Ajuste del volumen del metrónomo

## NOTA

Cambiar el volumen del metrónomo también cambia el volumen del ritmo (página 43). El volumen también se puede establecer en la función F6.1 (página 50).

**1** Pulse el botón 1 [Metronome] en UTILITY para que la luz se encienda en naranja.

**2** Mientras mantiene pulsado el botón 1 [Metronome], gire el control [VALUE] para ajustar el volumen del metrónomo.

El volumen se puede ajustar en un rango de 1 a 20. Al pulsar el control [VALUE], se restaura el ajuste predeterminado (15).

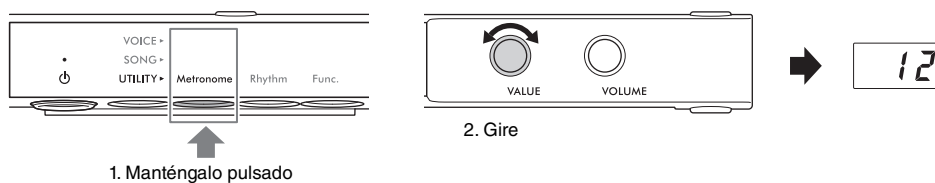



# Tocar el piano junto con la reproducción de un ritmo

TA3 TC3 SH3 SC3

Este instrumento cuenta con patrones rítmicos (combinaciones de batería y acompañamiento de bajos) de varios géneros musicales, lo que le permite tocar e interpretar junto con una reproducción rítmica dinámica. Para obtener información sobre los ritmos disponibles, consulte “Lista de ritmos” en la página 42.

4

Otras funciones importantes (UTILITY) (utilidad)

## Reproducción de un ritmo

- 1 Pulse el botón de menú varias veces hasta que la luz [UTILITY] se encienda en naranja.

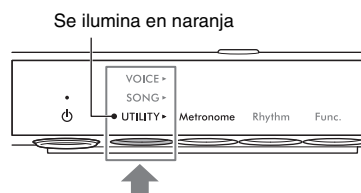

- 2 Si la luz [Rhythm] no está encendida en naranja, pulse el botón 2.

El número de ritmo seleccionado actualmente se muestra en la pantalla.

### NOTA

Si la luz [Rhythm] ya está encendida en naranja, al pulsar el botón 2, se iniciará la reproducción del ritmo. Para detener la reproducción, vuelva a pulsar el botón 2 [Rhythm].

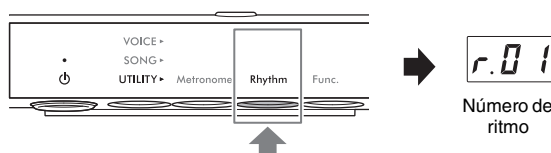

- 3 Gire el control [VALUE] para seleccionar el ritmo deseado.

### NOTA

El ritmo no se puede cambiar mientras se reproduce o graba una canción.

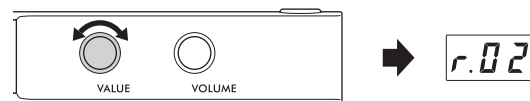

- 4 Pulse el botón 2 [Rhythm] para iniciar la reproducción del ritmo.

Mientras se reproduce el ritmo, parpadea un punto en la parte inferior derecha de la pantalla al tempo actual. Incluso cuando se cambia el menú (VOICE/SONG/UTILITY), el punto sigue parpadeando mientras el ritmo está sonando.

### NOTA

- Las secciones Intro y Ending se reproducen al principio y al final de la reproducción del ritmo para modificar el arreglo del acompañamiento. Puede activar o desactivar cada uno de ellos en la función F6.2 o F6.3 (página 50).
- Cuando Synchro Start está activado, la luz [Rhythm] parpadea, lo que indica que la reproducción de ritmo está en espera. Pulse cualquier tecla para iniciar la reproducción del ritmo. Synchro Start se puede activar y desactivar en la función F6.5 (página 51).

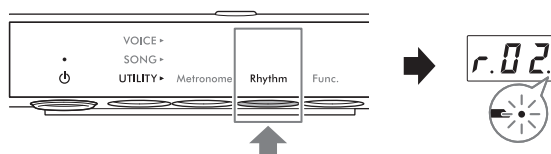

## 5 Toque el teclado mientras suena el ritmo.

El instrumento creará automáticamente patrones de bajos de acompañamiento apropiados mientras toca, en función de los acordes que toque. Si no desea que suene el acompañamiento de bajos, puede desactivarlo (o activarlo, según lo desee) en la función F6.4 (página 51).

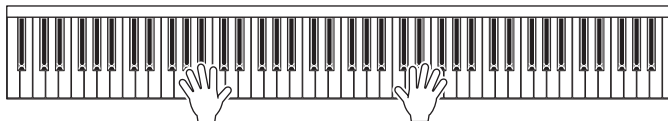

### NOTA

Algunos arreglos pueden no ser adecuados para usarlos con esta función.

## 6 Para detener la reproducción del ritmo, pulse el botón 2 [Rhythm] mientras la luz [Rhythm] está encendida en naranja.

## Lista de ritmos

TA3 TC3 SH3 SC3

Pantalla	Nombre del ritmo	Pantalla	Nombre del ritmo
r.01	8 Beat	r.11	Swing
r.02	16 Beat	r.12	Jazz Waltz
r.03	Shuffle 1	r.13	Samba
r.04	Shuffle 2	r.14	Bossa Nova
r.05	Shuffle 3	r.15	Rumba
r.06	Gospel	r.16	Salsa
r.07	8 Beat Ballad	r.17	Kids Pop
r.08	6/8 Slow Rock	r.18	6/8 March
r.09	Fast Jazz	r.19	Christmas Swing
r.10	Slow Jazz	r.20	Christmas 3/4

# Ajuste del volumen del ritmo

## NOTA

Cambiar el volumen del ritmo también cambia el volumen del metrónomo (página 40). El volumen también se puede establecer en la función F6.1 (página 50).

**1** Pulse el botón 2 [Rhythm] en UTILITY para que la luz se encienda en naranja.

**2** Mientras mantiene pulsado el botón 2 [Rhythm], gire el control [VALUE] para ajustar el volumen del ritmo.

El volumen se puede ajustar en un rango de 1 a 20. Al pulsar el control [VALUE], se restaura el ajuste predeterminado (15).

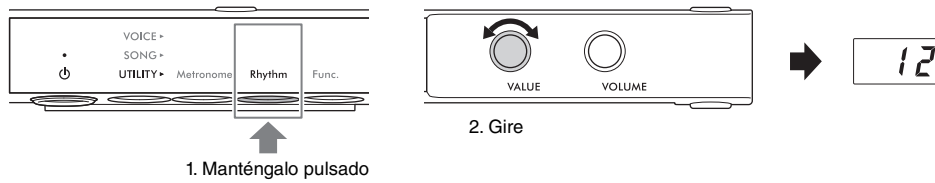

# Personalización con los diversos parámetros de función

TA3 TC3 SH3 SC3

Puede afinar el instrumento, ajustar el volumen del metrónomo y establecer gran variedad de prácticos parámetros de función para personalizar el instrumento y adaptarlo a sus preferencias personales y de interpretación. Para obtener información sobre las funciones disponibles, consulte “Lista de funciones” en la página 45.

## Operaciones básicas de establecimiento de funciones

- 1** Pulse el botón de menú varias veces hasta que la luz [UTILITY] se encienda en naranja.

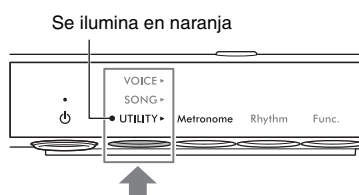

- 2** Pulse el botón 3 [Func.] para mostrar el número de función en la pantalla.

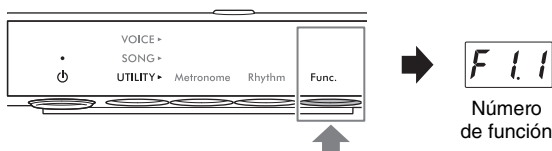

- 3** Gire el control [VALUE] para seleccionar el número de función deseada.

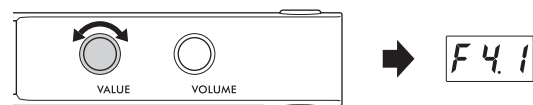

- 4** Pulse el botón 3 [Func.] para mostrar el valor del parámetro.

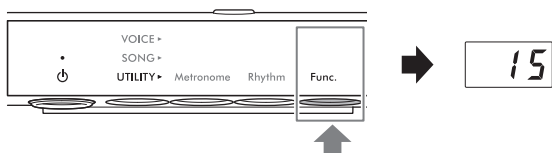

- 5** Gire el control [VALUE] para modificar el valor del parámetro.

Al pulsar el control [VALUE], se restaura el valor predeterminado.

Si desea establecer otras funciones, repita la operación

desde el paso 2 anterior. Para salir de los ajustes de función, pulse cualquier botón (excepto el botón 3).

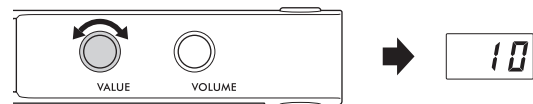

## Lista de funciones

Las funciones se clasifican en las categorías siguientes.

- **Ajustes de reverberación:** F1.1–F1.3 (a continuación)
- **Ajustes de efectos de voz:** F2.1–F2.9 (página 46)
- **Ajustes de interpretación:** F3.1–F3.6 (página 47)
- **Ajuste del sonido:** F4.1–F4.9 (página 49)
- **Ajustes de las canciones:** F5.1–F5.6 (página 50)
- **Ajustes de metrónomo/ritmo:** F6.1–F6.5 (página 50)
- **Ajustes generales:** F7.1–F8.5 (página 51)

### ■ Ajustes de reverberación

Número de función	Descripción		Intervalo de ajustes	Ajuste predeterminado		
<b>F 11</b>	Activar/ desactivar la reverberación	Esta función agrega reverberación al sonido, incluida la interpretación al teclado y la reproducción de canciones. Al activar esta función y simular la reverberación de una sala de conciertos, por ejemplo, da la sensación de estar en una interpretación en directo.  <b>NOTA</b> (Solo en el TA3/TC3) Cuando la luz [TA] está encendida (es decir, en el modo TransAcoustic o de capa), el efecto de reverberación se apaga automáticamente y no se aplica ningún efecto. Si la luz [TA] está encendida, no se realizará una copia de seguridad del ajuste de activación/desactivación de la reverberación (F1.1), aunque esté activada la recuperación de los ajustes de voz (F7.3).	On/OFF (activada/ desactivada)	On (activada)		
<b>F 12</b>	Profundidad de reverberación	Ajusta la profundidad de la reverberación. Esto no se puede establecer cuando la reverberación (F1.1) anterior está desactivada (OFF) y se muestran guiones en la pantalla.	1–20	Varía según la voz.		
<b>F 13</b>	Tipo de reverberación	Permite seleccionar un tipo de reverberación. Esto no se puede establecer cuando la reverberación (F1.1) anterior está desactivada (OFF) y se muestran guiones en la pantalla.  <b>NOTA</b> Cuando se reproduce una canción externa (página 24) o se reciben los datos MIDI (desde un ordenador o un dispositivo MIDI; páginas 63 y 64), pueden aparecer guiones en la pantalla. Esto indica que los datos utilizan un tipo de reverberación que no está disponible en este instrumento.	(Consulte la columna de la izquierda)	Varía según la voz.		
		<b>OFF</b>			Desactivada	No se aplica ningún efecto.
		<b>r.HL</b>			Sala de recitales	Simula la reverberación clara en una sala de tamaño intermedio adecuada para recitales de piano.
		<b>c.HL</b>			Sala de conciertos	Simula la reverberación brillante en una gran sala para interpretaciones de orquesta con público.
		<b>Chn</b>			Cámara	Simula la reverberación elegante en una pequeña sala adecuada para música de cámara.
		<b>Cdt</b>			Catedral	Simula la reverberación solemne en una catedral de piedra de techos altos.
		<b>CLb</b>			Club	Simula la reverberación animada en un club de jazz o un bar pequeño.
		<b>PLt</b>			Placa	Simula el sonido brillante del equipo de reverberación antiguo utilizado en los estudios de grabación.

## ■ Ajustes de efectos de voz

Los términos marcados con un asterisco (\*) se explican en el “Glosario de términos” de la página 53.

### NOTA



En el TA3 y el TC3, los efectos F2.1-F2.6 solo surten efecto cuando los auriculares están conectados.

Número de función	Descripción		Intervalo de ajustes	Ajuste predeterminado
<b>F2.1</b>	Activar/desactivar VRM	Activa o desactiva el efecto VRM (modelado de resonancia virtual, por sus siglas en inglés)*. Cuando está activado, el efecto VRM se aplica solo a las voces de piano (PF.1–PF.5). La resonancia de apagadores, el ruido de apagadores, la resonancia de cuerdas, la resonancia de la escala dúplex y la resonancia de la caja producidas por el VRM se pueden ajustar de forma individual en las funciones de F2.2 a F2.6.	On/OFF (activada/desactivada)	On (activada)
<b>F2.2</b>	Resonancia de apagadores	Determina la profundidad del efecto de resonancia producido por el VRM que se aplica si pisa el pedal de resonancia. Este parámetro solo surte efecto cuando la función VRM (F2.1) está activada y se ha seleccionado una de las voces de piano (PF.1–PF.5).	0–10	5
<b>F2.3</b>	Ruido de apagadores	Activa o desactiva el ruido de apagadores* producido por el efecto VRM. Este parámetro solo surte efecto cuando la función VRM (F2.1) está activada y se ha seleccionado una de las voces de piano (PF.1–PF.5). Cuando la resonancia de apagadores (F2.2) se establece en 0, este efecto se desactiva.	On/OFF (activada/desactivada)	On (activada)
<b>F2.4</b>	Resonancia de cuerdas	Determina la profundidad del efecto de resonancia de las cuerdas producido por el VRM que se aplica si pulsa una nota en el teclado. Este parámetro solo surte efecto cuando la función VRM (F2.1) está activada y se ha seleccionado una de las voces de piano (PF.1–PF.5).	0–10	5
<b>F2.5</b>	Resonancia de la escala dúplex	Ajusta las vibraciones sincrónicas del efecto de resonancia de escala dúplex* en VRM. Este parámetro solo surte efecto cuando la función VRM (F2.1) está activada y se ha seleccionado una de las voces de piano (PF.1–PF.5).	0–10	5
<b>F2.6</b>	Resonancia de la caja	Determina la profundidad del efecto de resonancia de la caja, que simula la resonancia del piano en sí mismo, es decir, la tabla armónica, los laterales, el armazón, etc. Este parámetro solo surte efecto cuando la función VRM (F2.1) está activada y se ha seleccionado una de las voces de piano (PF.1–PF.5).	0–10	5
<b>F2.7</b>	Simulación Grand Expression	Selecciona el tipo de efecto Simulación Grand Expression*. Cuando esta función está configurada en “dinámica,” puede controlar los matices extremadamente sutiles en la interpretación y el sonido cambiando su intensidad al tocar. Cuando se establece en “estática,” los matices son generalmente fijos. En este instrumento, Simulación Grand Expression solo surte efecto con las Voces “CFX Grand” y “Bösendorfer”.	dYn (dinámica)/ Stc (estática)	dYn (dinámica)
<b>F2.8</b>	Efecto panorámico	Ajusta la posición panorámica estéreo de la voz que se toca en el teclado.	L64 (más a la izquierda)– C (centro)– r63 (más a la derecha)	Varía según la voz.

Número de función	Descripción		Intervalo de ajustes	Ajuste predeterminado
<b>F29</b>	Transposición en el teclado	<p>Desplaza el tono de todo el teclado en intervalos de semitonos para facilitar la interpretación en signaturas de claves difíciles y para hacer coincidir fácilmente el tono del teclado con el registro de un cantante o de otros instrumentos.</p> <p>Por ejemplo, si ajusta este parámetro en "5", al tocar la tecla C (do) suena el tono F (fa). De esta manera, puede interpretar una canción en fa mayor como si estuviera en do mayor.</p> <p><b>NOTA</b> Los datos de interpretación al teclado se transmitirán con los números de nota transpuestos, mientras que los números de nota MIDI recibidos desde un dispositivo MIDI externo o un ordenador no se verán afectados por el ajuste de transposición establecido en esta función.</p>	-12-0+12	0

## ■ Ajustes de interpretación

Número de función	Descripción		Intervalo de ajustes	Ajuste predeterminado	
<b>F31</b>	Punto de medio pedal	La función de medio pedal permite utilizar técnicas de medio apagador, en las que el apagador se presiona hasta algún punto entre la posición inferior y la superior. En este estado de medio apagador (en un piano real), los feltros apagadores solo silencian parcialmente las cuerdas. Este parámetro determina el punto hasta el que debe pisar el pedal derecho para aplicar el efecto de medio pedal. Cuanto mayor sea el valor, más a fondo deberá pisar el pedal para obtener el efecto de medio pedal.	-2-0+4	0	
<b>F32</b>	Sensibilidad de la pulsación	Determina la medida en la que el sonido responde a la intensidad de la reproducción.	(Consulte la columna de la izquierda)	0 (media)	
		-2 (suave)			Produce un volumen relativamente alto incluso sin tocar con fuerza.
		-1 (suave/media)			Produce un volumen alto cuando se toca el teclado con una fuerza moderada.
		0 (media)			Sensibilidad de la pulsación estándar
		1 (media/fuerte)			Requiere una interpretación moderadamente fuerte para un volumen alto.
		2 (fuerte)			Requiere una interpretación fuerte para conseguir un volumen alto.
OFF (fija)	El nivel de volumen será el mismo independientemente de la intensidad con la que toque. La velocidad (o volumen) se puede establecer en F3.3.				
<b>F33</b>	Velocidad fija	Determina la velocidad a la que el sonido responde cuando la sensibilidad de la pulsación se ajusta en "OFF" (fija).	1-127	64	
<b>F34</b>	Afinación principal	<p>Ajusta de forma precisa el tono de todo el instrumento en pasos de 0,2 Hz. Permite hacer coincidir con precisión el tono del teclado con el de otros instrumentos o música de un reproductor de música, etc.</p> <p><b>NOTA</b> Las centenas se omiten en el valor mostrado en la pantalla (p. ej., "40,2" representa 440,2 Hz).</p>	414.8-466.8 (Hz)	440.0 (Hz)	

Número de función	Descripción		Intervalo de ajustes	Ajuste predeterminado	
<b>F 35</b>	Tipo de escala (temperada)	Los pianos acústicos modernos se afinan prácticamente solo a escala temperada. De igual forma, este instrumento utiliza escala temperada, pero puede seleccionar una de las diferentes escalas para interpretar con una afinación personalizada géneros musicales o de periodos históricos concretos.	(Consulte la columna de la izquierda)	1 (temperada)	
		1 (temperada)			El intervalo de tono de cada octava se divide en doce partes iguales, con cada semitono espaciado de forma uniforme en el tono. Se trata de la afinación que se utiliza con más frecuencia en la música actual.
		2 (mayor pura)			Estas afinaciones conservan los intervalos puramente matemáticos de cada escala, especialmente para acordes de tres notas (nota fundamental, tercera, quinta). Puede escucharlo mejor en armonías vocales reales, como canto coral o a capela.
		3 (menor pura)			
		4 (pitagórica)			Esta escala la inventó el filósofo griego Pitágoras y se creó a partir de series de quintas perfectas, que se contraen en una sola octava. La tercera en esta afinación es ligeramente inestable, pero la cuarta y la quinta son hermosas y aptas para algunos solistas.
		5 (tono medio)			Esta escala supuso un perfeccionamiento de la escala pitagórica al "afinar" mejor el tercer intervalo mayor. Fue especialmente popular entre los siglos XVI y XVIII. Haendel, entre otros, utilizaba esta escala.
		6 (Werckmeister)			Esta escala compuesta combina los sistemas Werckmeister y Kirnberger, que eran, a su vez, mejoras de las escalas de medio tono y pitagórica. La característica principal de esta escala es que cada tecla tiene su propio carácter exclusivo. La escala fue muy utilizada en la época de Bach y Beethoven y hoy en día suele utilizarse para interpretar música de época en el clavicémbalo.
		7 (Kirnberger)			
<b>F 36</b>	Nota base	<p>Cuando la escala anterior está configurada en algo que no sea "temperada," debe configurar la nota base de la escala seleccionada. Cuando se cambia la nota base, el tono del teclado se transporta, aunque se mantiene la relación de tono original entre las notas.</p> <div style="display: flex; justify-content: space-around; align-items: center;"> <div style="border: 1px solid black; padding: 2px; text-align: center;">  <span>C#</span> </div> <div style="border: 1px solid black; padding: 2px; text-align: center;">  <span>E<math>\flat</math></span> </div> </div> <p>En la pantalla, si hay un sostenido, la nota va acompañada de una barra alta y, si hay un bemol, la nota va acompañada de una barra baja.</p>	<p>C (do), C# (do sostenido), D (re), E<math>\flat</math> (mi bemol), E (mi), F (fa), F# (fa sostenido), G (sol), A<math>\flat</math> (la bemol), A (la), B<math>\flat</math> (si bemol), B (si)</p>	C (do)	



## ■ Ajuste del sonido

Número de función	Descripción		Intervalo de ajustes	Ajuste predeterminado
<b>F41</b>	Activar/desactivar el muestreo binaural	Activa o desactiva la función de muestreo binaural (u optimizador estereofónico) (página 19). Cuando esta función está activada y se ha seleccionado una voz de piano (PF1–PF5), el sonido de este instrumento cambia al sonido de muestreo binaural o al sonido mejorado con el optimizador estereofónico, lo que le permite disfrutar de un sonido más realista, incluso aunque escuche con los auriculares. <b>NOTA</b> Surte efecto solo cuando los auriculares están conectados.	On/OFF (activada/desactivada)	On (activada)
<b>F42</b>	Brillo	Ajusta el brillo del timbre del sonido de todo el teclado de suave a brillante.	-2 (suave)–0 (normal)–+2 (brillante)	0 (normal)
<b>F43</b>	Activar/desactivar IAC	IAC (control acústico inteligente) es una función que ajusta automáticamente la calidad del sonido y la controla en función del volumen global del instrumento. Incluso cuando el volumen es bajo, los sonidos bajos y altos se escuchan con claridad.	On/OFF (activada/desactivada)	On (activada)
<b>F44</b>	Profundidad de IAC	Determina la profundidad del IAC. Cuanto más alto es el valor, más claramente se escuchan las frecuencias bajas y altas en niveles de volumen bajos.	–3–0–+3	0
<b>F45</b>	Ecualizador de audio <b>TA3 TC3 SH3 SC3</b>	Determina si se aplican o no los ajustes óptimos del EQ (ecualizador) al sonido de entrada de audio desde el dispositivo externo (como un ordenador, un smartphone o una tablet). Cuando esta función está activada, el sonido de entrada de audio del dispositivo externo se optimiza para reproducirse en este instrumento. Recomendamos que desactive esta función cuando emita una entrada de audio a un dispositivo externo junto con la interpretación tocada en el instrumento. <b>NOTA</b> El término “sonido de entrada de audio” se refiere a los datos de audio enviados a este instrumento desde dispositivos externos, como un ordenador, un smartphone o una tablet, cuando se conecta el instrumento a dichos dispositivos a través de la toma [AUX IN], el terminal [USB TO HOST], una LAN inalámbrica o Bluetooth. Para obtener información sobre la conexión a dispositivos externos, consulte el capítulo 5 (página 55).	On/OFF (activada/desactivada)	On (activada)
<b>F46</b>	Ajuste de la resonancia de TransAcoustic <b>TA3 TC3 SH3 SC3</b>	Optimiza la resonancia de modo que suene natural aunque la tapa esté cerrada (o abierta), mientras toca en el modo TransAcoustic o el modo de capa. Ajústelo en “OPn” cuando la tapa esté abierta y en “CLS” cuando la tapa esté cerrada.	OPn (abierta)/CLS (cerrada)	Pianos verticales: CLS, pianos de cola: OPn
<b>F47</b>	Control de tono de TransAcoustic	Ajusta el tono de los sonidos de la tabla armónica en los intervalos de frecuencia bajo (F4.7), medio (F4.8) o alto (F4.9) mientras toca en el modo TransAcoustic o en el modo de capa.	–12–0–+12	0
<b>F48</b>	<b>TA3 TC3 SH3 SC3</b>			
<b>F49</b>				

## ■ Ajustes de las canciones

Número de función	Descripción		Intervalo de ajustes	Ajuste predeterminado
<b>F5.1</b>	Canción MIDI/ balance de volumen del teclado	Ajusta el balance del volumen entre la interpretación al teclado y la reproducción de la canción MIDI. Cuanto mayor es el valor, menor es el volumen de la reproducción de la canción; cuanto menor es el valor, menor es el volumen de la interpretación al teclado. Para ajustar el balance con la canción de audio, ajuste el volumen de la canción de audio en F5.3.  <b>NOTA</b> Algunas canciones PianoSoft tienen sus propios ajustes de balance del volumen. En estos casos, estos ajustes tienen prioridad sobre los ajustes de balance.	-64-0-+64	0
<b>F5.2</b>	Transposición de la canción	Cambia el tono de la canción MIDI o de la canción de audio a ascendente o descendente en intervalos de semitono. Por ejemplo, si ajusta este parámetro en "5", el tono de la tecla C (do) reproduce el tono F (fa). De esta manera, una canción en fa mayor se reproduce como si estuviera en do mayor.  <b>NOTA</b> • Los números de nota MIDI recibidos de un dispositivo MIDI externo o un ordenador no se verán afectados por el ajuste de transposición realizado en esta función. • Si se aplica la transposición a una canción de audio, se podrían modificar sus características tonales.	-12-0-+12	0
<b>F5.3</b>	Volumen de la canción de audio	Ajusta el volumen de la reproducción de la canción de audio.	1-20	16
<b>F5.4</b>	Copiar canciones de usuario	Copia las canciones de usuario guardadas en la memoria interna en la unidad flash USB conectada. Para obtener más información, consulte la página 34.	—	—
<b>F5.5</b>	Borrar canciones de usuario	Borra las canciones de usuario guardadas en la memoria interna o en la unidad flash USB conectada. Para obtener más información, consulte la página 35.	—	—
<b>F5.6</b>	Formatear una unidad flash USB	Formatea o inicializa la unidad flash USB. Para obtener más información, consulte la página 56.  <b>AVISO</b> Si ejecuta la operación de formateo, se borrarán todos los datos guardados en la unidad flash USB. Guarde los datos importantes en el ordenador o en otro dispositivo de almacenamiento.	—	—

## ■ Ajustes de metrónomo/ritmo

Número de función	Descripción		Intervalo de ajustes	Ajuste predeterminado
<b>F6.1</b>	Volumen de metrónomo/ritmo	Ajusta el volumen del metrónomo y del ritmo.	1-20	15
<b>F6.2</b>	Intro de ritmo	Determina si la Intro se reproduce (On) o no (OFF) antes de que se inicie el patrón de ritmo.  <b>NOTA</b> Durante la reproducción de la canción, la Intro no se puede reproducir aunque se inicie el ritmo con este parámetro activado.	On/OFF (activada/ desactivada)	On (activada)
<b>F6.3</b>	Ending de ritmo	Determina si la Ending se reproduce (On) o no (OFF) antes de que se detenga el patrón de ritmo.	On/OFF (activada/ desactivada)	On (activada)

Número de función	Descripción		Intervalo de ajustes	Ajuste predeterminado
<b>F64</b>	Ritmo y bajos	Determina si el acompañamiento de bajos automático del ritmo está activado o desactivado.	On/OFF (activada/desactivada)	On (activada)
<b>F65</b>	Syncho Start del ritmo	Determina cómo comienza la reproducción del ritmo. <ul style="list-style-type: none"> <li>On (activada): puede iniciar la reproducción del ritmo pulsando cualquier tecla del teclado. Si pulsa el botón 2 [Rhythm] en Utility (paso 4 de la página 41), la luz [Rhythm] parpadea y la reproducción del ritmo queda en espera. En este estado, al pulsar cualquier tecla, se inicia la reproducción del ritmo.</li> <li>OFF (desactivada): pulse el botón 2 [Rhythm] de UTILITY para iniciar la reproducción del ritmo (paso 4 de la página 41).</li> </ul>	On/OFF (activada/desactivada)	OFF (desactivada)

## ■ Ajustes generales

Número de función	Descripción		Intervalo de ajustes	Ajuste predeterminado
<b>F71</b>	Canal de transmisión MIDI	Determina el canal MIDI a través del cual se transmitirán los datos MIDI de la interpretación al teclado a los dispositivos MIDI externos. Cuando esta función está desactivada (OFF), los datos MIDI no se transmiten.	1-16, OFF (desactivada)	1
<b>F72</b>	Control local	Determina si el sonido interpretado al teclado proviene del generador de tonos del instrumento o no. <ul style="list-style-type: none"> <li>On (activada): los datos de la interpretación al teclado se transmiten al generador de tonos interno del instrumento y este emite el sonido.</li> <li>OFF (desactivada): los datos de la interpretación al teclado no se transmiten al generador de tonos interno del instrumento. Esto significa que incluso si se toca el teclado, este instrumento no producirá ningún sonido. En su lugar, los datos del teclado se pueden transmitir a través del MIDI a un dispositivo MIDI externo conectado, que puede reproducir el sonido.</li> </ul>	On/OFF (activada/desactivada)	On (activada)
<b>F73</b>	Copia de seguridad (voz)	Determina si se recuperan los siguientes ajustes relacionados con la voz (es decir, si se conservan aunque se apague la alimentación) o no. Para recuperar la configuración, active esta función. <ul style="list-style-type: none"> <li>Voz actual</li> <li>Ajustes de reverberación (F1.1-F1.3)</li> <li>Ajustes de efectos de voz (F2.1-F2.8)</li> </ul>	On/OFF (activada/desactivada)	OFF (desactivada)
<b>F74</b>	Realizar copia de seguridad de otras funciones	Determina si se recuperan los siguientes ajustes relacionados con la interpretación (es decir, si se conservan aunque se apague la alimentación) o no. Para recuperar la configuración, active esta función. <ul style="list-style-type: none"> <li>Ajustes de interpretación (F3.1-F3.6)</li> <li>Ajuste del sonido (F4.1-F4.7)</li> <li>Ajustes de las canciones (F5.1, F5.3)</li> <li>Ajustes de ritmo (F6.1-F6.4)</li> <li>Ajustes MIDI (F7.1-F7.2)</li> </ul>	On/OFF (activada/desactivada)	On (activada)
<b>F75</b>	Activar/desactivar Bluetooth	Activa o desactiva la función de Bluetooth. Para conectarse a un dispositivo equipado con Bluetooth, como un smartphone, active (On) esta función. Para obtener más información, consulte la página 59. <p><b>NOTA</b> Según el país donde haya adquirido el producto, es posible que el instrumento no tenga funcionalidad Bluetooth. Para obtener información sobre si la funcionalidad Bluetooth está incluida o no, consulte la página 8.</p>	On/OFF (activada/desactivada)	On (activada)

Número de función	Descripción		Intervalo de ajustes	Ajuste predeterminado
<b>F76</b>	Emparejamiento Bluetooth	Permite registrar el dispositivo equipado con Bluetooth en este instrumento. Cuando se muestre "F7.6" en la pantalla, pulse el botón 3 [Func.] para poner en espera el emparejamiento del instrumento. A continuación, establezca los ajustes del dispositivo equipado con Bluetooth. Para obtener instrucciones detalladas, consulte la página 59.	—	—
<b>F81</b>	Apagado automático	Activa o desactiva la función de apagado automático (página 16). <ul style="list-style-type: none"> <li>• On (activada): la alimentación se desconecta automáticamente si el instrumento no funciona durante 30 minutos aproximadamente.</li> <li>• OFF (desactivada): el instrumento no se apaga automáticamente. Pulse el interruptor [⏻] (en espera/encendido) para apagar el instrumento.</li> </ul> <p><b>AVISO</b>  <b>Cuando el instrumento se esté comunicando con otros dispositivos o se estén reproduciendo canciones, la alimentación no se apagará automáticamente. Asegúrese de apagar la alimentación pulsando el interruptor [⏻] (en espera/encendido) cuando no se esté utilizando el instrumento.</b></p>	On/OFF (activada/desactivada)	On (activada)
<b>F82</b>	Puerta de ruido AUX IN (entrada auxiliar)	La función de puerta de ruido AUX IN corta el ruido no deseado de la entrada de sonido a través de la toma [AUX IN]. Sin embargo, esto podría producir el corte de sonidos deseados, por ejemplo, el sonido de disminución suave de un piano. Para evitarlo, desactive (OFF) esta función.	On/OFF (activada/desactivada)	On (activada)
<b>F83</b>	Audio Loop Back (bucle de audio)	Determina si la entrada de sonido procedente del ordenador, smartphone o tablet (mediante la función de interfaz de audio USB, página 63; o la conexión de LAN inalámbrica, página 62) se envía o no a un ordenador, smartphone o tablet junto con la interpretación al instrumento. Para enviar el sonido de la entrada de audio, active (On) Audio Loop Back (bucle de audio). Por ejemplo, si desea grabar el sonido de entrada de audio y el sonido interpretado al instrumento en un ordenador, smartphone o tablet, active esta opción. Si desea que solamente se grabe en el ordenador, smartphone o tablet el sonido interpretado al instrumento, desactive esta opción. <p><b>⚠ ATENCIÓN</b>  <b>Si utiliza una aplicación DAW (estación de trabajo de audio digital) con este instrumento, debe desactivar (OFF) la función Audio Loop Back (bucle de audio). De lo contrario, podría emitirse un sonido potente, según los ajustes del ordenador o del software de aplicación.</b></p> <p><b>NOTA</b></p> <ul style="list-style-type: none"> <li>• El sonido no se puede emitir a un dispositivo conectado mediante la toma Bluetooth o [AUX IN].</li> <li>• El sonido de la reproducción de una canción de audio en este instrumento también se envía al dispositivo externo cuando esta función está activada (On). Cuando la función está desactivada (OFF), el sonido no se envía.</li> <li>• Con la grabación de audio en este instrumento, el sonido de entrada de audio procedente del dispositivo externo se graba cuando esta función está activada (On). Si está desactivada (OFF), el sonido no se grabará.</li> </ul>	On/OFF (activada/desactivada)	On (activada)
<b>F84</b>	Versión	La versión del firmware de esta unidad se muestra en la pantalla. Ejemplo: versión 1.00	—	—

Número de función	Descripción		Intervalo de ajustes	Ajuste predeterminado
<b>F85</b>	Modo de inicio (solo en pianos de cola sin palanca silenciadora)	Determina si se activa el modo silencioso (Qt) o acústico (Aco) al encender la alimentación.	Qt/Aco	Qt

## Glosario de términos

Término	Descripción
Ruido de apagadores	El ruido de los apagadores es el sonido que produce un piano acústico al pisar el pedal de resonancia. El ruido de los apagadores cambia en tono y volumen según la rapidez con que se pisa el pedal de resonancia. Al pisar el pedal de resonancia lentamente, se emitirá un sonido más silencioso cuando los apagadores se separen de las cuerdas. Al pisar el pedal de resonancia con fuerza, se transmitirán las vibraciones a las cuerdas, lo que agrega un sonido más grave y más fuerte.
Escala dúplex	La escala dúplex es un método de cordaje para pianos que utiliza cuerdas no percutidas adicionales en las octavas superiores para realzar el sonido. Estas cuerdas vibran de forma sincronizada con otras cuerdas en un piano acústico, resonando con sobretonos y añadiendo riqueza, brillo y un color complejo al sonido. Como los apagadores no las tocan, seguirán sonando aunque se levanten las manos del teclado.
Simulación Grand Expression	En un piano acústico real, se pueden producir cambios sutiles en el sonido modificando la pulsación al tocar, desde que se pulsa una tecla hasta que se suelta. Por ejemplo, cuando se pulsa una tecla hasta el final, esta golpea la base del teclado y el ruido se transmite a las cuerdas, lo que modifica el sonido ligeramente. Además, cuando el apagador se ha bajado sobre las cuerdas para silenciar el sonido, el tono cambia según la rapidez con la que se suelta la tecla. La tecnología Simulación Grand Expression recrea estos cambios sutiles en el sonido que responden a la forma de tocar. Esto le permite agregar acentos pulsando las teclas con fuerza o aumentar la resonancia tocando con suavidad para obtener un sonido de gran expresividad. Se escuchan tonos nítidos al tocar staccato, así como el sonido persistente que se produce al soltar las teclas despacio.
VRM (Virtual Resonance Modeling, modelado de resonancia virtual)	La función VRM (modelado de resonancia virtual) utiliza un modelado físico sofisticado para simular el sonido de resonancia de cuerda real que se produce cuando se pisa el pedal de resonancia de un piano real o cuando se tocan y mantienen pulsadas las teclas. En un piano acústico real, si pisa el pedal de resonancia y toca una tecla, no solo vibra la cuerda de la tecla pulsada, sino que también hace que vibren las demás cuerdas y la tabla armónica, y cada una influirá sobre el resto, lo que crea una resonancia intensa y brillante que se mantiene y amplía. La tecnología VRM utilizada en este instrumento reproduce fielmente la complicada interacción de la resonancia de las cuerdas y la tabla armónica mediante un instrumento musical virtual (modelado físico) y hace que el sonido se parezca más a un piano acústico real. Como la resonancia instantánea se consigue en el momento según el estado del teclado o pedal, se puede variar el sonido de forma expresiva cambiando la sincronización del pulsado de teclas, así como la sincronización y profundidad cuando se pulsa el pedal.

# Inicialización del instrumento (borrado los datos de copia de seguridad)

TA3 TC3 SH3 SC3

Mientras mantiene pulsada la tecla más aguda (C7, do7), encienda el instrumento pulsando el interruptor [ϕ] (en espera/encendido). Aparece "CLr" en la pantalla y se inicializan los datos de copia de seguridad (consulte a continuación). Tenga en cuenta que el código de caracteres de los archivos de canciones, la información de emparejamiento de Bluetooth y las canciones de usuario no se borran.

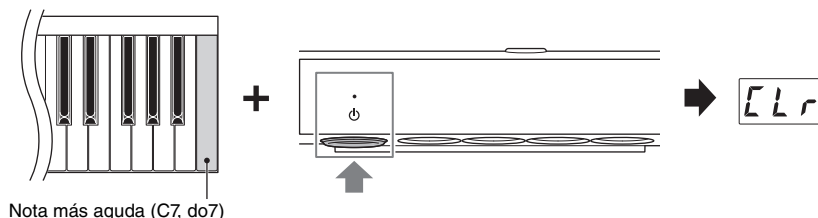

## AVISO

No desconecte la alimentación mientras aparece "CLr" en la pantalla. Si lo hace, puede borrar la canción de usuario o dañar la memoria interna.

## NOTA

Si este instrumento presenta problemas o errores de funcionamiento, apáguelo y, a continuación, realice el procedimiento de inicialización; con esto, podría remediarse la situación.

### Datos de copia de seguridad

Los siguientes ajustes, denominados datos de copia de seguridad, se guardan automáticamente en la memoria interna de este instrumento. Los datos de copia de seguridad y de las canciones de usuario guardados en la memoria interna se conservan aunque se apague el instrumento.

- Activación/desactivación de Bluetooth (función F7.5)
- Ajuste de apagado automático (función F8.1)
- Ajuste de modo para pianos de cola al encender el instrumento (función F8.5)
- Ajustes de copia de seguridad (voz/otras) (funciones F7.3 y F7.4)
- Código de caracteres para archivos de canciones (página 37)
- Información de emparejamiento por Bluetooth (página 59)
- (La copia de seguridad solo se lleva a cabo cuando la función F7.3 está activada) Ajustes de voz \* Consulte la descripción de F7.3 para obtener más información.
- (La copia de seguridad solo se lleva a cabo cuando la función F7.4 está activada) Ajustes de interpretación \* Consulte la descripción de F7.4 para obtener más información.

## ⚠ ATENCIÓN

Antes de conectar el instrumento a otros dispositivos electrónicos, apáguelos todos. Además, antes de encender o apagar cualquier dispositivo, asegúrese de ajustar todos los niveles de volumen al mínimo (0). De lo contrario, los dispositivos podrían dañarse o se podría producir una descarga eléctrica e incluso una pérdida permanente de la audición.

## Conexión de dispositivos USB (terminal [USB TO DEVICE])

TA3 TC3 SH3 SC3

Puede conectar una unidad flash USB o un adaptador USB de red LAN inalámbrica (se venden por separado) al terminal [USB TO DEVICE]. Puede guardar o recuperar los datos en/de la unidad flash USB (página 24) o puede conectar el instrumento a un smartphone o tablet a través de una red LAN inalámbrica (página 62).

### Precauciones al utilizar el terminal [USB TO DEVICE]

Este instrumento incorpora un terminal [USB TO DEVICE]. Al conectar un dispositivo USB al terminal, asegúrese de manipular dicho dispositivo con cuidado. Tenga en cuenta las importantes advertencias que se indican a continuación.

#### NOTA

Para obtener más información acerca del manejo de los dispositivos USB, consulte el manual de instrucciones de dicho dispositivo.

#### ■ Dispositivos USB compatibles

- Unidad flash USB
- Adaptador USB de red LAN inalámbrica UD-WL01 (se vende por separado; es posible que no esté disponible en algunas zonas)

No se pueden utilizar otros dispositivos USB, como un concentrador USB, el teclado de un ordenador o un ratón. El instrumento no admite necesariamente todos los dispositivos de almacenamiento USB disponibles en el mercado. Yamaha no puede garantizar el funcionamiento de los dispositivos USB que adquiera. Antes de comprar un dispositivo USB para utilizarlo con este instrumento, visite la siguiente página web:  
<https://download.yamaha.com/>

Aunque en este instrumento se pueden usar dispositivos USB 2.0 o 3.0, la cantidad de tiempo para guardar o cargar desde el dispositivo USB puede variar en función del tipo de datos o del estado del instrumento.

#### AVISO

La potencia máxima del terminal [USB TO DEVICE] es de 5 V/500 mA. No conecte dispositivos USB con una potencia superior, ya que pueden producir daños en el instrumento.

#### ■ Conexión de un dispositivo USB

Cuando conecte un dispositivo USB al terminal [USB TO DEVICE], asegúrese de que el conector del dispositivo sea del tipo adecuado y de que esté orientado correctamente.

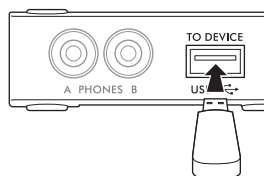

#### AVISO

- Evite conectar o desconectar el dispositivo USB durante las operaciones de reproducción/grabación y gestión de archivos (por ejemplo copiar, borrar y formatear) o cuando acceda al dispositivo USB. De lo contrario, podría producirse un "bloqueo" en el funcionamiento del instrumento o provocar daños en los datos y el dispositivo USB.
- Asegúrese de esperar unos segundos antes de conectar y desconectar el dispositivo USB (y viceversa).
- No utilice un cable alargador cuando conecte un dispositivo USB.

### Uso de unidades flash USB

Puede conectar una unidad flash USB al terminal [USB TO DEVICE] para grabar en ella su interpretación (sin incluir el sonido del piano acústico) a este instrumento (página 29), así como para reproducir los datos guardados en la unidad flash USB (página 24).

#### ■ Número de unidades flash USB que se pueden utilizar

Solo se puede conectar una unidad flash USB al terminal [USB TO DEVICE].

#### ■ Formateo de una unidad flash USB

Solo debe formatear la unidad flash USB con este instrumento (página 56). Es posible que una unidad flash USB formateada en otro dispositivo no funcione correctamente.

#### AVISO

La operación de formateo sobrescribirá todos los datos preexistentes. Compruebe que la unidad flash USB que se dispone a formatear no contenga datos importantes.

#### ■ Para proteger los datos (contra escritura)

Para evitar que se borre información importante accidentalmente, aplique la protección contra escritura incluida en cada unidad flash USB. Si va a guardar datos en la unidad flash USB, asegúrese de desactivar la protección contra escritura.

#### ■ Apagado del instrumento

Al apagar el instrumento, asegúrese de que NO está accediendo a la unidad flash USB mediante la reproducción/grabación o administración de archivos (por ejemplo durante las operaciones de copiar, borrar o formatear). De lo contrario, se podrían dañar la unidad flash USB y los datos.

# Formateo de una unidad flash USB

TA3 TC3 SH3 SC3

Si aparece el mensaje “UnF” en la pantalla, indica que la unidad flash USB no se ha formateado. En este caso, use la operación siguiente para formatear la unidad.

## AVISO

Si ejecuta la operación de formateo, se borrarán todos los datos guardados en la unidad flash USB. Guarde los datos importantes en el ordenador o en otro dispositivo de almacenamiento.

**1** Conecte una unidad flash USB al terminal [USB TO DEVICE].

**2** Pulse el botón de menú varias veces hasta que la luz [UTILITY] se encienda en naranja.

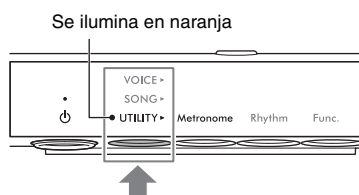

**3** Pulse el botón 3 [Func.] para mostrar el número de función en la pantalla.

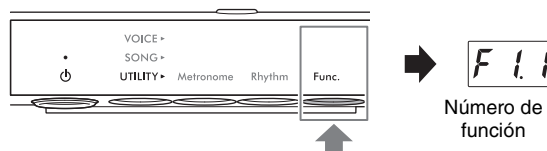

**4** Gire el control [VALUE] para seleccionar “F5.6” (formatear una unidad flash USB).

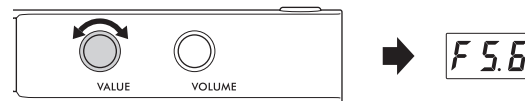

**5** Pulse el botón 3 [Func.] para que aparezca “For” (formatear) en la pantalla.

Aparece el mensaje “n y”.

### NOTA

Cuando se muestre “n y” en la pantalla, puede cancelar la operación de formateo pulsando cualquier botón que no sea el botón 3 [Func.].

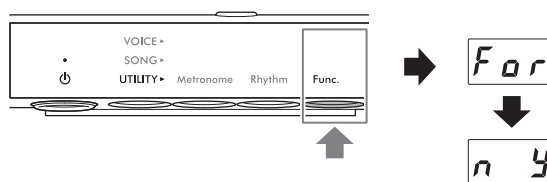

**6** Cuando aparezca “n y”, pulse el botón 3 [Func.] para ejecutar la operación de formateo.

Aparecerán unos guiones discontinuos en la pantalla, que indican que la operación de formateo está en curso. Cuando se completa la operación, en la pantalla aparece “End”.

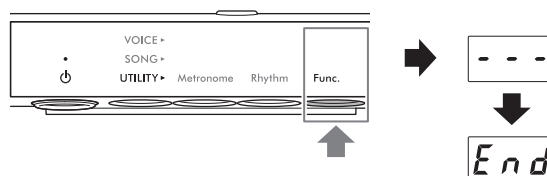

## AVISO

No desconecte la alimentación ni la unidad flash USB, mientras aparecen los guiones discontinuos en la pantalla. De lo contrario, podrían dañarse los datos de la unidad flash USB y la operación de formateo no se ejecutaría correctamente.



# Conexión a dispositivos de audio externos

## Salida del sonido digital del instrumento a un dispositivo externo (tomas AUX OUT)

TA3 TC3 SH3 SC3

Conectar altavoces con alimentación eléctrica o un sistema estéreo a las tomas AUX OUT [R]/[L/L+R] mediante un cable de audio permite escuchar las interpretaciones (sonido digital) al instrumento a través de los altavoces externos. Además, si conecta una grabadora de audio, como una grabadora IC, puede grabar las interpretaciones tocadas en este instrumento.

### AVISO

Para evitar posibles daños, encienda primero el instrumento y, a continuación, el o los dispositivos externos. Cuando apague el dispositivo, primero apague el o los dispositivos externos y después el instrumento.

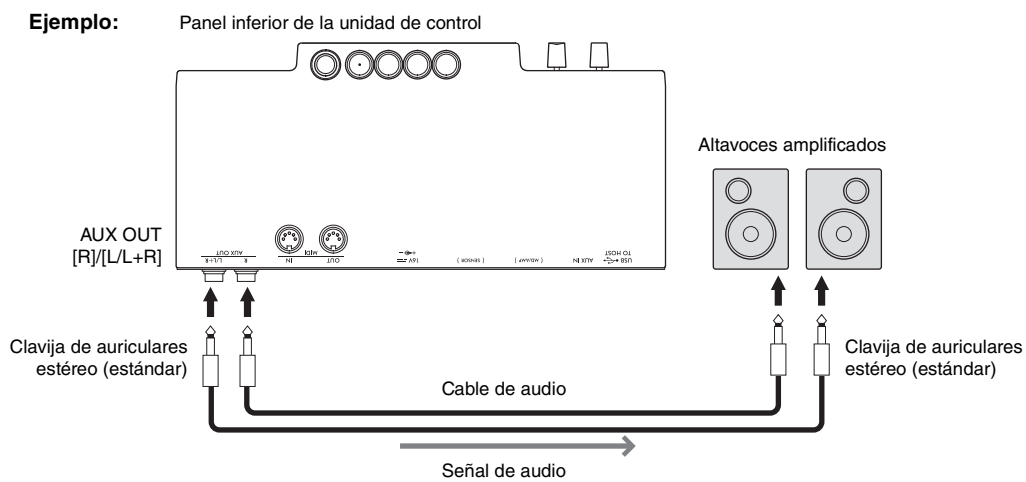

### NOTA

- Puede utilizar el control [VOLUME] de este instrumento para ajustar el volumen de salida de las tomas AUX OUT.
- El sonido de piano acústico no saldrá de las tomas AUX OUT.
- Para la conexión de dispositivos monoaurales, utilice únicamente la toma [L/L+R].
- Cuando escuche la salida de sonido digital emitida al dispositivo externo a través de las tomas AUX OUT de los auriculares conectados al instrumento, le recomendamos que desactive la función de muestreo binaural. El ajuste de activación/desactivación se puede modificar en la función F4.1 (página 49).



## Escucha de los datos de audio reproducidos en un dispositivo equipado con Bluetooth a través del instrumento (función de audio por Bluetooth)

Esta función de audio por Bluetooth permite escuchar los datos de audio reproducidos en un dispositivo equipado con Bluetooth, como un smartphone o tablet o un reproductor de audio portátil, a través de este instrumento. En el modo silencioso (página 18), el sonido se escucha por los auriculares; en cambio, en el modo TransAcoustic (página 20) o en el modo de capa (página 21), el sonido sale de la tabla armónica.

Antes de utilizar la función de Bluetooth, lea “Acerca de Bluetooth” en la página 8. Según el país donde haya adquirido el producto, es posible que el instrumento no tenga funcionalidad Bluetooth.



### NOTA

En este manual, “dispositivo equipado con Bluetooth” se refiere a un dispositivo que puede transmitir los datos de audio guardados en él al instrumento mediante la función de Bluetooth a través de una comunicación inalámbrica. Para un funcionamiento correcto, el dispositivo debe ser compatible con A2DP (Perfil de distribución de audio avanzado). La función de audio Bluetooth se explica aquí mediante el uso de un smartphone o una tablet, como ejemplo de tales dispositivos equipados con Bluetooth.

Este instrumento no puede transmitir datos de audio por Bluetooth a los dispositivos. Por lo tanto, no se pueden conectar auriculares Bluetooth ni altavoces Bluetooth.

- 1 Pulse el botón de menú varias veces hasta que la luz [UTILITY] se encienda en naranja.**

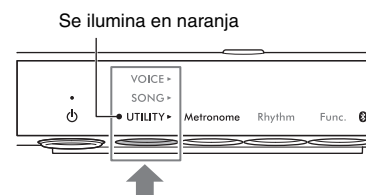

- 2 Mantenga pulsado el botón 3 [Func.] durante dos segundos para poner el emparejamiento en espera.**

La luz de Bluetooth parpadea en azul y aparece el mensaje “bt” en la pantalla.

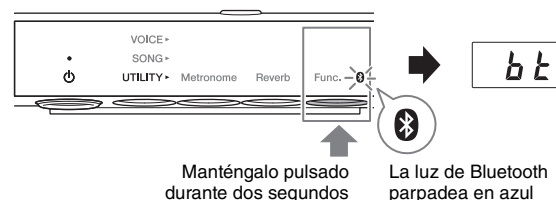

### NOTA

- “Emparejar” significa registrar los dispositivos equipados con Bluetooth en este instrumento y establecer el reconocimiento mutuo para la comunicación inalámbrica entre ambos.
- La función de Bluetooth del instrumento debe estar activada (la luz de Bluetooth debe iluminarse en blanco) para iniciara el emparejamiento. Bluetooth se puede activar y desactivar en la función F7.5 (página 51). La luz de Bluetooth se enciende cuando se selecciona UTILITY y se apaga cuando se selecciona VOICE o SONG.
- Solo se puede conectar un dispositivo equipado con Bluetooth a este instrumento a la vez (aunque se pueden emparejar hasta un máximo de 8 dispositivos equipados con Bluetooth con este instrumento). Cuando se realice el emparejamiento con el noveno dispositivo equipado con Bluetooth, se borrarán los datos de emparejamiento del dispositivo con la fecha de conexión más antigua.
- La operación de emparejamiento también se puede realizar mediante la función F7.6 (página 52). Después de activar el emparejamiento, vaya al paso 3 de este procedimiento.
- Para cancelar el emparejamiento, pulse el botón 3 [Func.] mientras se muestra “bt” en la pantalla.

### **3 En el dispositivo equipado con Bluetooth, active la función de Bluetooth y seleccione “YAMAHA \*\*\* AUDIO” (donde “\*\*\*” se refiere al nombre del modelo) en la lista de conexión.**

Para obtener más detalles, consulte el manual del dispositivo equipado con Bluetooth. Tras finalizar el emparejamiento, la luz de Bluetooth se iluminará en azul y desaparecerá el mensaje “bt”.

#### **NOTA**

- Asegúrese de realizar los ajustes del dispositivo equipado con Bluetooth en 5 minutos. Transcurridos los 5 minutos, el estado en espera del emparejamiento se cancela automáticamente.
- Si se le solicita que introduzca una clave, escriba los números “0000”.

### **4 Reproduzca los datos de audio del dispositivo equipado con Bluetooth para confirmar que se escucha el sonido procedente de este instrumento.**

Si las funciones de Bluetooth del dispositivo y del instrumento están activadas cuando active el instrumento la próxima vez, se conectará automáticamente el último dispositivo equipado con Bluetooth que se haya conectado a este instrumento. Si no se conecta automáticamente, seleccione el nombre del modelo del instrumento de la lista de conexiones del dispositivo.

#### **NOTA**

Puede ajustar el volumen de la entrada de sonido mediante Bluetooth con el control [VOLUME] de este instrumento. Para ajustar el balance de volumen entre la interpretación al teclado y el sonido de entrada mediante Bluetooth, ajuste el volumen del dispositivo equipado con Bluetooth.

# Conexión de la aplicación “Smart Pianist” para dispositivos inteligentes

TA3 TC3 SH3 SC3

Si conecta un dispositivo inteligente, como un smartphone o una tablet, y usa la aplicación Smart Pianist, puede ver la partitura de las canciones predeterminadas en el dispositivo inteligente, grabar su interpretación en él y realizar otras operaciones prácticas. La interfaz visual intuitiva le ayuda a confirmar los ajustes actuales del instrumento.



Para obtener más información sobre la aplicación y los dispositivos compatibles, consulte el sitio web que figura más adelante o busque “Yamaha Smart Pianist” en un motor de búsqueda de Internet.

<https://www.yamaha.com/kbdapps/>

Tras instalar la aplicación Smart Pianist en el dispositivo inteligente, conéctelo al instrumento mediante un cable USB, por Bluetooth o por Wi-Fi.

## AVISO

- Cuando el instrumento está conectado a Smart Pianist, todos los ajustes del instrumento se sustituyen por los ajustes de Smart Pianist.
- No coloque la tablet o el smartphone en una posición inestable. De lo contrario, el dispositivo podría caerse y dañarse.

## Conexión mediante cable USB

Puede conectar un dispositivo inteligente al terminal [USB TO HOST] mediante un cable USB. Para obtener más información sobre la conexión, consulte “Smart Pianist User Guide” (Smart Pianist Manual de usuario) en el sitio web (página 11).

## AVISO

Utilice un cable USB de tipo AB de menos de 3 metros. No se pueden utilizar cables USB 3.0.

## Conexión por Bluetooth

Antes de utilizar la función de Bluetooth, lea “Acerca de Bluetooth” en la página 8. Según el país donde haya adquirido el producto, es posible que el instrumento no tenga funcionalidad Bluetooth.

## NOTA

- Para conectarse por Bluetooth, asegúrese de que la función de Bluetooth esté activada (la luz de Bluetooth está encendida). Está activada de forma predeterminada. El ajuste de activación/desactivación de Bluetooth se puede modificar en la función F7.5 (página 51).
- Este instrumento no puede transmitir datos de audio por Bluetooth a un smartphone o tablet. Por lo tanto, cuando el dispositivo está conectado por Bluetooth, no puede grabar en formato de audio utilizando Smart Pianist. Si desea grabar mientras la conexión por Bluetooth está activada, grabe en formato MIDI. Puede grabar en formato de audio cuando el instrumento está conectado al smartphone o tablet con un método que no sea Bluetooth.

**1** Realice los ajustes de la función de audio Bluetooth en este instrumento para recibir datos de audio (página 59).

**2** Conéctese con el smartphone o tablet por Bluetooth MIDI utilizando Smart Pianist. Para obtener más información sobre la conexión, consulte “Smart Pianist User Guide” (Smart Pianist Manual de usuario) en el sitio web (página 11). Si la conexión se establece correctamente, los datos MIDI se pueden transmitir/recibir entre el instrumento y el smartphone o tablet.

## Conexión Wi-Fi (LAN inalámbrica)

Para la conexión Wi-Fi, se necesita un adaptador USB de red LAN inalámbrica (UD-WL01) vendido por separado. El UD-WL01 podría no estar disponible en algunas zonas. Antes de conectar el adaptador USB de red LAN inalámbrica, asegúrese de leer la sección “Conexión de dispositivos USB”, en la página 55.

### AVISO

**No conecte este producto directamente a un servicio público de red Wi-Fi o de Internet. Este producto solo se puede conectar a Internet mediante un router con protección de contraseña segura. Consulte al fabricante del router para obtener información sobre prácticas óptimas de seguridad.**

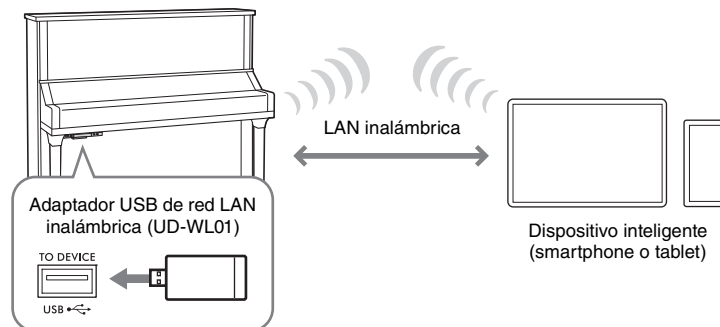

Hay dos tipos de conexiones Wi-Fi, que se describen a continuación. Para obtener más información sobre la conexión, consulte “Smart Pianist User Guide” (Smart Pianist Manual de usuario) en el sitio web (página 11).

### ■ Conexión mediante el modo de punto de acceso

El modo de punto de acceso permite conectar directamente el adaptador USB de red LAN inalámbrica y un smartphone o tablet sin necesidad de utilizar un punto de acceso. Puede utilizar este modo cuando no haya ningún punto de acceso disponible para la conexión con el instrumento o cuando no sea necesario conectar con otra red mientras haya un smartphone o tablet conectado al instrumento. Cuando se conecta mediante este modo, el acceso a Internet se desactiva en el smartphone o tablet y algunas funciones de Smart Pianist no se pueden usar.

Si cambia del modo de infraestructura al modo de punto de acceso, inicie el instrumento (página 54) antes de establecer la conexión.

### ■ Conexión mediante el modo de infraestructura (configuración automática mediante WPS)

El modo de infraestructura utiliza un punto de acceso para la comunicación de datos entre un adaptador USB de red LAN inalámbrica y una red. Puede utilizar este modo cuando se conecte a otra red mientras haya un dispositivo inteligente conectado al instrumento.

Cuando aparezca un mensaje como el que se muestra a la derecha en la pantalla de este instrumento durante el procedimiento de conexión, pulse el botón WPS del punto de acceso antes de que transcurran dos minutos.



### NOTA

El “punto de acceso” se refiere a un dispositivo que funciona como estación base cuando se transmiten y reciben datos mediante un adaptador USB de red LAN inalámbrica. Algunos puntos de acceso se combinan con funciones de router o módem.

# Conexión a un ordenador (terminal [USB TO HOST])

TA3 TC3 SH3 SC3

Si conecta un ordenador al terminal [USB TO HOST] mediante un cable USB, podrá transferir datos MIDI o datos de audio entre el instrumento y el ordenador. Para obtener información sobre el uso de un ordenador con este instrumento, consulte “Computer-related Operations” (Operaciones relacionadas con el ordenador) en el sitio web (página 11).



## ATENCIÓN

Si utiliza una aplicación DAW (estación de trabajo de audio digital) con este instrumento, debe desactivar la función Audio Loop Back (bucle de audio) (página 64). De lo contrario, podría emitirse un sonido potente, según los ajustes del ordenador o del software de aplicación.

### Ejemplo:

Panel inferior de la unidad de control

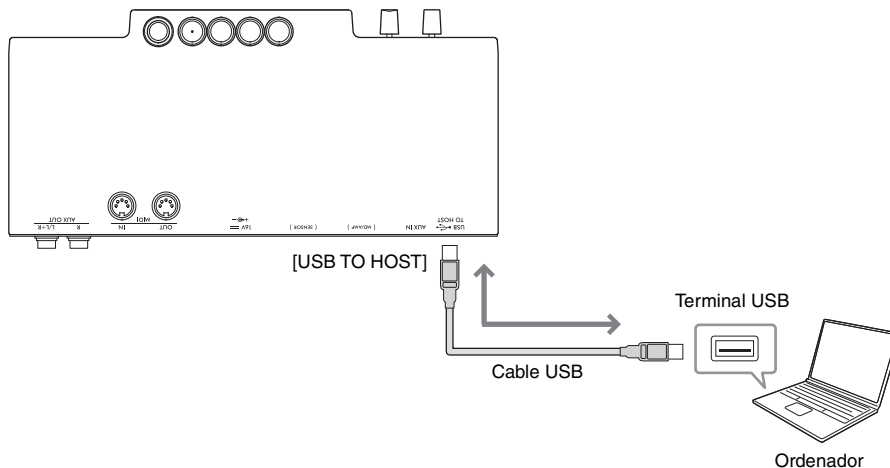

## AVISO

- Utilice un cable USB de tipo AB de menos de 3 metros. No se pueden utilizar cables USB 3.0.
- No coloque el ordenador en una posición inestable. De lo contrario, el dispositivo podría caerse y dañarse.

## NOTA

- Al utilizar un cable USB para conectar el instrumento al ordenador, establezca la conexión directamente sin pasar por un concentrador USB..
- El instrumento iniciará la transmisión poco después de que se conecte un ordenador.
- Para obtener más información sobre cómo configurar el ordenador y/o el software, consulte la documentación pertinente.
- Pueden producirse sonidos inesperados si edita datos MIDI relacionados con la función Simulación Grand Expression (página 53) en un ordenador.

## Transmisión y recepción de datos de audio (función de interfaz de audio USB)

Si conecta un ordenador, un smartphone o una tablet al terminal [USB TO HOST] mediante un cable USB, puede transmitir y recibir datos de audio digitales. Esta función de interfaz de audio USB ofrece las siguientes ventajas:

- **Reproducción de entrada de datos de audio desde el ordenador con alta calidad de sonido en este instrumento**

Esto le ofrece un sonido directo y claro y la calidad del sonido tiene menor ruido y deterioro que la de la toma [AUX IN].

- **Grabación del sonido digital interpretado en el instrumento en forma de datos de audio mediante software de grabación o software de producción musical en el ordenador**

Los datos de audio grabados se pueden reproducir en el ordenador o en un smartphone o tablet.

## NOTA

- Para transmitir o recibir señales de audio mediante un ordenador con Windows, debe instalar el controlador Yamaha Steinberg USB Driver en el ordenador. Para obtener más información, consulte “Computer-related Operations” (Operaciones relacionadas con el ordenador) en el sitio web (página 11).
- El volumen de la entrada de sonido de audio se puede ajustar desde un ordenador o un dispositivo inteligente.

## Activación y desactivación de Audio Loop Back (bucle de audio)

La función Audio Loop Back (bucle de audio) permite determinar si la entrada de audio procedente del ordenador, smartphone o tablet conectado mediante la función de interfaz de audio USB (página 63) o mediante Smart Pianist con una conexión Wi-Fi (página 62) se envía a un ordenador, smartphone o tablet, o no, junto con la interpretación realizada al instrumento. Para enviar el sonido de la entrada de audio, active Audio Loop Back (bucle de audio). Por ejemplo, si desea grabar el sonido de entrada de audio y el sonido reproducido en el instrumento utilizando el ordenador, smartphone o tablet conectado, active esta opción. Si desea que solamente se grabe, con el ordenador, el smartphone o la tablet, el sonido interpretado al instrumento, desactive esta opción. Esta función está activada de forma predeterminada. El ajuste de activación/desactivación se puede modificar en la función F8.3 (página 52).

## Conexión de dispositivos MIDI (terminales MIDI)

TA3 TC3 SH3 SC3

Si conecta un dispositivo MIDI, puede controlar un dispositivo MIDI externo desde este instrumento o viceversa. Utilice los terminales MIDI y los cables MIDI estándar para conectar dispositivos MIDI externos (teclado, sintetizador, secuenciador, etc.).

- **MIDI [IN]:** recibe mensajes MIDI desde otro dispositivo MIDI.
- **MIDI [OUT]:** transmite los mensajes MIDI generados en este instrumento a otro dispositivo MIDI.

### Ejemplo:

Panel inferior de la unidad de control

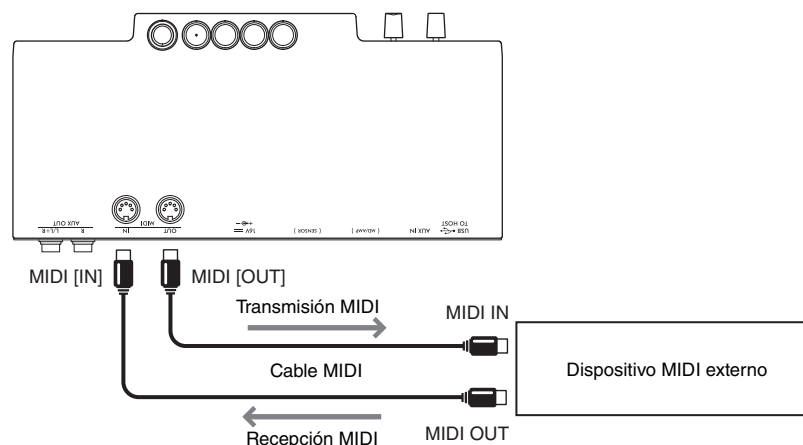

### NOTA

- Para obtener información sobre MIDI, consulte el documento "MIDI Basics" que se puede descargar en el sitio web de Yamaha (página 11).
- Puesto que los datos MIDI que se pueden transmitir o recibir varían en función del tipo de dispositivo MIDI, consulte "MIDI Reference" (Referencia MIDI) en el sitio web (página 11) para averiguar qué datos y comandos MIDI pueden transmitir o recibir sus dispositivos.
- Los datos de las canciones de demostración de voces y los datos de las canciones predefinidas no se pueden transmitir.
- Cuando el instrumento está conectado a Smart Pianist, los mensajes MIDI no se pueden emitir desde el terminal MIDI [OUT].
- Al transmitir datos MIDI desde este instrumento a un dispositivo MIDI externo, pueden producirse sonidos inesperados debido a datos relacionados con la función Simulación Grand Expression (página 53).



# Apéndice

## Lista de mensajes

Mensaje	Descripción
<i>bl</i>	El instrumento está esperando ser emparejado con Bluetooth (página 59). Mientras se muestra este mensaje, no puede utilizar el instrumento.
<i>clr</i>	El instrumento se está inicializando (página 54). No desconecte la alimentación mientras aparezca este mensaje.
<i>con</i>	El instrumento está conectado a un smartphone o tablet y la aplicación "Smart Pianist" está en uso (página 61). Mientras el mensaje esté en pantalla, controle el instrumento mediante Smart Pianist. Para desconectarse, cierre Smart Pianist en el smartphone o tablet.
<i>EO1</i>	El ajuste de código de caracteres (página 37) no es adecuado para el nombre de archivo de la canción que ha seleccionado. Cambie el ajuste del código de caracteres.
	El formato de datos no es compatible con este instrumento o los datos presentan otros problemas. No puede seleccionar esta canción.
	La memoria o el número de archivos de la unidad flash USB de destino de la copia está llena. Borre todas las canciones y los archivos innecesarios de la unidad flash USB (página 35).
	La canción seleccionada no se puede copiar o borrar en este instrumento. Copie o borre estos tipos de canciones en un ordenador.
<i>EO2</i>	No se encuentra ninguna unidad flash USB o se produce un problema en la unidad flash USB. Desconecte y conecte la unidad flash USB y, a continuación, ejecute la operación de nuevo. Si aparece este mensaje repetidamente, incluso cuando no hay ningún otro problema, puede dañarse la unidad flash USB.
<i>EO3</i>	Indica que la unidad flash USB está protegida contra escritura. Deshabilite la protección contra escritura antes de usarla.
<i>EO4</i>	La memoria de la unidad flash USB está llena o el número de archivos y carpetas supera el límite del sistema.
<i>EO5</i>	Ha fallado la reproducción o grabación de la canción de audio. Si utiliza una unidad flash USB en la que se hayan guardado o borrado datos varias veces, asegúrese primero de que dicha unidad no contenga datos importantes y, a continuación, formateeela (página 56) para poder usarla en este instrumento.
<i>EE1</i> - <i>EE6</i>	La temperatura ambiente es demasiado alta para tocar el instrumento en el modo TransAcoustic. Baje la temperatura de la habitación en la que se encuentra el instrumento.
<i>EE1</i> - <i>EE6</i>	Se ha detectado un funcionamiento incorrecto del instrumento. Póngase en contacto con el distribuidor de Yamaha más cercano u otro distribuidor autorizado.
<i>End</i>	La operación se ha completado.
<i>EnP</i>	El nivel de memoria disponible del instrumento o la unidad flash USB es bajo. Le recomendamos que borre primero cualquier canción de usuario innecesaria (página 35) para garantizar que haya memoria suficiente antes de comenzar a grabar.
<i>FUL</i>	No se pudo completar la operación porque la memoria disponible del instrumento o de la unidad flash USB está casi vacía. Si aparece este mensaje durante la grabación, puede que los datos de la interpretación no se guarden correctamente.
<i>ny</i>	Este es un mensaje de confirmación que le pregunta si está seguro de que desea eliminar la canción de usuario (página 35) o formatear la unidad flash USB (página 56). Pulse el botón 3 [Func.] para ejecutar la acción. Si pulsa cualquier botón que no sea el botón 3 [Func.], la operación se cancela.
<i>Prd</i>	La canción seleccionada es un archivo de solo lectura y no se puede borrar ni sobrescribir.

Mensaje	Descripción
<i>UnF</i>	La unidad flash USB conectada está sin formatear. Primero, asegúrese de que la unidad flash USB no contiene datos importantes y, a continuación, formateela (página 56).
<i>UoC</i>	La comunicación con la unidad flash USB se ha interrumpido debido a la sobrecarga de la unidad flash USB. Desconecte la unidad flash USB del terminal [USB TO DEVICE] y, a continuación, encienda de nuevo el instrumento.
<i>UU1</i>	La comunicación con la unidad flash USB ha fallado. Quite la unidad flash USB y vuelva a realizar la conexión. Si aparece el mensaje incluso cuando la unidad flash USB está conectada correctamente, pruebe a usar otra unidad flash USB.
<i>UU2</i>	Esta unidad flash USB no es compatible con este instrumento o se han conectado demasiadas unidades flash USB. Para obtener más información sobre la conexión de la unidad flash USB, consulte "Uso de unidades flash USB" página 55.
<i>ŪPS</i>	El instrumento está en modo de espera para la conexión con un punto de acceso mediante WPS (página 62). Mientras se muestra este mensaje, no puede utilizar el instrumento.
<i>Ū.P.S.</i>	Se ha detectado un funcionamiento incorrecto del instrumento mientras estaba en espera para la conexión con un punto de acceso mediante WPS (página 62). Vuelva a conectar el adaptador USB de red LAN inalámbrica (UD-WL01, que se vende por separado) al instrumento e intente conectarse de nuevo al punto de acceso mediante WPS.

\* Cuando hay una operación en curso (como el almacenamiento o la transferencia de datos), la pantalla muestra una secuencia de guiones parpadeando.

\* Pulse cualquier botón para salir de estas pantallas de mensajes.

# Resolución de problemas

A continuación, le ofrecemos algunos consejos por si tiene problemas con la unidad. Si no puede resolver el problema fácilmente por sí mismo, consulte a su distribuidor de pianos Yamaha. NO intente reparar el instrumento usted mismo. Si aparece un mensaje en la pantalla, consulte Lista de mensajes en la página 65.

Problema	Causa posible y solución
La alimentación no se enciende.	Es posible que el adaptador de CA y el cable de alimentación no estén enchufados correctamente. Asegúrese de que los enchufes y conectores estén insertados con firmeza (página 14).
El instrumento se apaga automáticamente.	Esto es normal y se debe a la función de apagado automático. Si es necesario, desactive la función de apagado automático (página 16).
El volumen general es bajo o no se oye ningún sonido.	El ajuste del volumen es demasiado bajo; ajústelo a un nivel apropiado mediante el control [MASTER VOLUME] (páginas 19 y 21).
	La voz está configurada en “---”. Seleccione una voz que no sea “---” (página 22).
	El control local está desactivado. Active el control local en la función F7.2 (página 51).
El piano acústico suena aunque no se está tocando en el modo acústico.	Si interpreta con demasiada intensidad, es posible que el piano acústico emita sonido. Modere la intensidad de la interpretación.
El balance o volumen varían entre los auriculares incluidos y los auriculares disponibles en el mercado.	Las propiedades de los auriculares varían en función de su tipo, así que es posible que diferentes auriculares tengan diferentes características de balance o volumen. Utilice el mismo tipo de auriculares para una interpretación óptima.
Puede escuchar un ruido procedente del cuerpo del piano cuando toque en el modo silencioso o TransAcoustic.	No se trata de un fallo. Es el sonido de la pulsación de las teclas del piano acústico.
Al tocar una serie rápida de notas con el modo silencioso, TransAcoustic o de capa, se produce un sonido más alto de lo esperado (teniendo en cuenta la intensidad de reproducción).	No se trata de un fallo. La estructura de TransAcoustic™ Piano o de Silent Piano™ provoca que ocurra esto en algunos casos.
El ritmo no se inicia.	La función Synchro Start está activada. Pulse cualquier tecla para iniciar la reproducción del ritmo. Synchro Start se puede activar y desactivar en la función F6.5 (página 51).
El metrónomo, la canción MIDI o el ritmo pierden el tempo levemente al tocar el teclado.	Esto sucede con poca frecuencia cuando la Simulación Grand Expression se establece en “dinámica”. Si esto sucede, configure Simulación Grand Expression en “estática” en la función F2.7 (página 46).
No se aplica ningún efecto de reverberación al sonido aunque la función está activada.	Es posible que la profundidad de reverberación esté ajustada al mínimo. Ajuste la profundidad de reverberación en la función F1.2 (página 45).
	(Solo en el TA3/TC3) Cuando la luz [TA] está encendida (en el modo TransAcoustic o de capa), el efecto de reverberación se apaga automáticamente y no se aplica ningún efecto.
El sonido se retrasa en exceso.	Puede que la profundidad de reverberación (función F1.2) o la resonancia de apagadores (función F2.2) estén configuradas en un nivel excesivo. Ajuste estos parámetros en un nivel adecuado (páginas 45 y 46).
El instrumento emite ruido.	Puede que el ruido se deba a interferencias causadas por el uso de un teléfono móvil en las proximidades del instrumento. Desconecte el teléfono móvil o utilícelo más lejos del instrumento.
	Puede que el ruido se deba a interferencias causadas por el uso de un smartphone o tablet en las proximidades del instrumento. Cuando conecte un smartphone o tablet al instrumento de forma inalámbrica, recomendamos que active el “Airplane Mode” (modo avión) y también el ajuste de Wi-Fi/Bluetooth del dispositivo para evitar el ruido producido por la comunicación.
El tono de este instrumento es diferente del de otros instrumentos.	El tono es diferente según el instrumento. Puede ajustar el tono de este instrumento para que coincida con el de otros instrumentos en la función F3.4 (página 47).

Problema	Causa posible y solución
<p>No es posible conectar el dispositivo equipado con Bluetooth (por ejemplo, un smartphone o tablet) al instrumento.</p>	<p>La función de Bluetooth está desactivada en este instrumento o en el dispositivo equipado con Bluetooth. Asegúrese de que la función de Bluetooth está activada en ambos dispositivos. Para activar o desactivar Bluetooth en este instrumento, use la función F7.5 (página 51).</p>
	<p>El dispositivo equipado con Bluetooth no está emparejado con este instrumento. El dispositivo y este instrumento deben emparejarse entre sí (página 59).</p>
	<p>Este instrumento y el dispositivo equipado con Bluetooth están demasiado separados. Utilice el dispositivo cerca de este instrumento.</p>
	<p>Hay un dispositivo (horno microondas, dispositivo de red LAN inalámbrica, etc.) que emite señales cerca, en una banda de frecuencia de 2,4 GHz. Aparte el instrumento de cualquier dispositivo que pueda emitir señales de radiofrecuencia.</p>
<p>Se ha interrumpido la entrada de sonido mediante Bluetooth.</p>	<p>El volumen de salida del dispositivo equipado con Bluetooth conectado a este instrumento es demasiado bajo, lo que provoca que el sonido se corte mediante la puerta de ruido tras emitirse en este instrumento. Aumente el volumen de salida del dispositivo. El nivel de volumen reproducido a través del instrumento puede ajustarse con el control [VOLUME].</p>
<p>Se ha interrumpido la entrada de sonido a las tomas [AUX IN].</p>	<p>El volumen de salida del dispositivo externo conectado a la toma [AUX IN] es demasiado bajo. Aumente el volumen de salida del dispositivo externo. El nivel de volumen reproducido a través del instrumento puede ajustarse con el control [VOLUME]. La puerta de ruido AUX IN puede cortar sonidos suaves deseados; si esto sucede, desactívela en la función F8.2 (página 52).</p>

# Lista de voces

Las celdas marcadas con “✓” indican las características disponibles (que se explican a continuación) para la voz.

- **Muestreo estéreo:** el muestreo estéreo se utiliza para la voz.
- **Sensibilidad de la pulsación:** el volumen responde a la intensidad de la reproducción.
- **Muestreo con desactivación de teclas:** el sonido de desactivación de teclas (el leve sonido que se oye cuando se suelta una tecla) se muestrea para la voz.

## NOTA

- VRM se aplica a las voces de la categoría “Piano”. Para obtener más información sobre VRM, consulte la página 53.
- La simulación Grand Expression es eficaz para las voces “CFX Grand” y “Bösendorfer”. Para obtener detalles sobre la simulación Grand Expression, consulte página 53.

Número de voz		Nombre de la voz	Descripción	Sensibilidad de la pulsación	Muestreo estéreo	Muestreo con desactivación de teclas
TA3/SH3	TC3/SC3					
<b>Piano</b>						
<b>PF 1</b>	<b>PF 1</b>	CFX Grand	Sonido de piano de cola de concierto CFX de Yamaha, con un amplio margen dinámico que ofrece el máximo control expresivo. Adecuado para interpretar cualquier género y estilo musical. Está disponible cuando se desactiva el ajuste binaural (página 49).	✓	✓	✓
		Binaural CFX Grand	Sonido de piano de cola de concierto CFX de Yamaha muestreado por muestreo binaural, el método optimizado para el uso de auriculares. Escuchar esto a través de auriculares da la impresión de estar inmerso en el sonido, como si realmente emanase del piano. Está disponible cuando se activa el ajuste binaural (página 49).			
<b>PF 2</b>	<b>PF 2</b>	Bösendorfer	El prestigioso sonido del piano de cola de concierto Bösendorfer Imperial fabricado en Viena. Su sonido cálido y espacioso evoca el tamaño del instrumento y es perfecto para expresar la dulzura de las composiciones. Está disponible cuando se desactiva el ajuste binaural (página 49).	✓	✓	✓
		Binaural Bösendorfer	El prestigioso sonido del piano de cola de concierto Bösendorfer Imperial fabricado en Viena muestreado por muestreo binaural, el método optimizado para el uso de auriculares. Escuchar esto a través de auriculares da la impresión de estar inmerso en el sonido, como si realmente emanase del piano. Está disponible cuando se activa el ajuste binaural (página 49).			
<b>PF 3</b>	—	Pop Grand	El sonido de un piano algo más brillante. Adecuado para estilos populares.	✓	✓	✓
<b>PF 4</b>	—	Ballad Grand	El sonido de un piano de cola con un tono suave y cálido. Adecuado para interpretar baladas.	✓	✓	✓
<b>PF 5</b>	<b>PF 3</b>	Upright Piano	El sonido muestreado de un piano vertical, el Yamaha SU7. Disfrute del carácter tonal único y de una sensación más ligera e informal.	✓	✓	—

Número de voz		Nombre de la voz	Descripción	Sensibilidad de la pulsación	Muestreo estéreo	Muestreo con desactivación de teclas
TA3/SH3	TC3/SC3					
<b>Fortepiano</b>						
<i>FP1</i>	—	Scarlatti Piano	El sonido del piano creado por un fabricante de instrumentos musicales de Florencia a principios del siglo XVIII, famoso por haber inventado este instrumento. Se cree que Scarlatti usó el piano creado por el fabricante. El sonido es brillante e intenso.	✓	✓	✓
<i>FP2</i>	—	Mozart Piano	El sonido del piano creado por un fabricante de instrumentos musicales de Viena a finales del siglo XVIII. Mozart y Beethoven tocaban y apreciaban mucho los pianos de este fabricante. Su sonido es claro y ligero.	✓	✓	—
<i>FP3</i>	—	Beethoven Piano	El sonido del piano creado por un fabricante de pianos de Londres a principios del siglo XIX. Haydn y Beethoven compusieron muchas obras maestras inspirándose en los pianos de este fabricante. Cuenta con un bajo rico, agudos brillantes y un fortissimo energético.	✓	✓	✓
<i>FP4</i>	—	Chopin Piano	El sonido del piano creado por un fabricante de pianos de París en el siglo XIX. Chopin amaba profundamente los pianos de este fabricante, que respondían bien a la sensibilidad de su forma de tocar. Tiene un sonido que se asemeja a la voz cantada, a veces delicioso, a veces melancólico.	✓	✓	—
<b>E.Piano</b>						
<i>EP1</i>	<i>EP1</i>	Stage E.Piano	El sonido de un piano eléctrico que emplea púas metálicas golpeadas por un martillo. Produce un tono suave cuando se interpreta con ligereza y agresivo cuando se interpreta con fuerza.	✓	—	✓
<i>EP2</i>	<i>EP2</i>	DX E.Piano	Un sonido de piano eléctrico producido mediante un sintetizador FM. El tono cambia al cambiar la pulsación al tocar. Ideal para la música popular.	✓	—	—
<i>EP3</i>	<i>EP3</i>	Vintage EP	Sonido de un piano eléctrico que emplea lengüetas metálicas golpeadas por un macillo. Se utiliza mucho en rock y en música popular.	✓	—	✓
<b>Harpichord</b>						
<i>HS1</i>	<i>HS1</i>	Harpichord 8'	El sonido de un clavicémbalo utilizado frecuentemente en la música barroca. Las variaciones de pulsación no afectarán al volumen y se escuchará un sonido característico cuando suelte la tecla.	—	✓	✓
<i>HS2</i>	—	Harpsi. 8'+4'	Un clavicémbalo con la octava superior añadida. Produce un sonido más brillante.	—	✓	✓
<i>HS3</i>	—	Vibraphone	Un sonido de vibráfono con un tono amplio y claro. Al pisar el pedal izquierdo se activa y desactiva el vibrato.	✓	✓	—
<i>HS4</i>	<i>HS2</i>	Celesta	El sonido de una celesta (un instrumento de percusión en el que los martillos golpean barras metálicas para producir sonido). Es un instrumento conocido por su uso en la "Danza del hada de azúcar" de la obra "El Cascanueces" de Tchaikovsky.	✓	✓	—

Número de voz		Nombre de la voz	Descripción	Sensibilidad de la pulsación	Muestreo estéreo	Muestreo con desactivación de teclas
TA3/SH3	TC3/SC3					
<b>Organ</b>						
<i>Or 1</i>	<i>Or 1</i>	Organ Principal	Esta voz presenta la combinación de tubos (8'+4'+2') de un órgano principal (instrumento de viento). Es adecuado para la música de iglesia barroca.	—	✓	—
<i>Or 2</i>	—	Organ Tutti	Esta voz se caracteriza por el sonido acoplador completo de un órgano de tubos, famoso por el sonido utilizado en la "Tocata y fuga" de Bach.	—	✓	—
<i>Or 3</i>	<i>Or 2</i>	Jazz Organ	El sonido de un órgano eléctrico que se escucha a menudo en las piezas de jazz y de rock. Al pisar el pedal izquierdo, la velocidad del efecto del altavoz rotativo cambia entre lento y rápido.	—	—	—
<b>Pad</b>						
<i>Pd 1</i>	<i>Pd 1</i>	Strings	El sonido de un gran conjunto de cuerda con un ataque lento.	✓	✓	—
<i>Pd 2</i>	—	Choir	Sonido de coro grande y amplio. Perfecta para la creación de armonías en piezas lentas.	✓	✓	—
<i>Pd 3</i>	<i>Pd 2</i>	Synth Pad	Un sonido de sintetizador cálido, suave y amplio.	✓	—	—
<b>Layer</b>						
<i>LY 1</i>	—	Piano + Strings	Combinación de voces de conjunto de piano y cuerdas, lo que proporciona un sonido rico en textura, como si tocase el piano con acompañamiento de orquesta.	✓	✓	✓
<i>LY 2</i>	—	Piano + Pad	Combinación de piano y voces Synth Pad.	✓	✓	✓
<i>LY 3</i>	—	Piano + DX E. Piano	Combinación de piano y voces DX E. Piano.	✓	✓	✓

# Lista de canciones

## Canciones de demostración de voces

N.º de canción		Nombre de la voz	Nombre de la canción	Compositor
TA3/SH3	TC3/SC3			
d01	d01	CFX Grand (Binaural CFX Grand)	24 Preludes Vivace C-Dur	A. Scriabin
d02	d02	Bösendorfer (Binaural Bösendorfer)	Widmung, S. 566, R. 253	F. Liszt
d03	—	Pop Grand	Original	—
d04	—	Ballad Grand	Original	—
d05	d03	Upright Piano	Italienisches Konzert, BWV.971-1, 1.º mov.	J. S. Bach
d06	—	Scarlatti Piano	Sonata G dur K.14 L.387	D. Scarlatti
d07	—	Mozart Piano	Sonata No.15 C dur K.545, 1.º mov.	W. A. Mozart
d08	—	Beethoven Piano	Für Elise a moll	L. v. Beethoven
d09	—	Chopin Piano	Nocturne op.27-2 Des dur	F. F. Chopin
d.10	d04	Stage E.Piano	Original	—
d.11	d05	DX E.Piano	Original	—
d.12	d06	Vintage EP	Original	—
d.13	d07	Harpsichord 8'	Concerto a cembalo obbligato, 2 violini, viola e continuo No.7 g moll BWV 1058, 1.º mov.	J. S. Bach
d.14	—	Harpsi. 8'+4'	Gigue, French Suite No. 5, BWV 816	J. S. Bach
d.15	—	Vibraphone	Original	—
d.16	d08	Celesta	Dance of the Sugar Plum Fairy	P. I. Tchaikovsky
d.17	d09	Organ Principal	Herr Christ, der ein'ge Gottes-Sohn, BWV 601	J. S. Bach
d.18	—	Organ Tutti	Original	—
d.19	d.10	Jazz Organ	Original	—
d20	d.11	Strings	Original	—
d21	—	Choir	Original	—
d22	d.12	Synth Pad	Original	—
d23	—	Piano + Strings	Original	—



N.º de canción		Nombre de la voz	Nombre de la canción	Compositor
TA3/SH3	TC3/SC3			
d.24	—	Piano + Pad	Original	—
d.25	—	Piano + DX E.Piano	Original	—

Las canciones de demostración, a excepción de las originales, son fragmentos arreglados de las composiciones originales. Las canciones identificadas con "Original" son piezas originales de Yamaha (© Yamaha Corporation).

## Canciones predefinidas

N.º de canción	Nombre de la canción	Compositor
<b>Arreglos</b>		
P.01	Canon D dur	J. Pachelbel
P.02	Air On the G String	J. S. Bach
P.03	Jesus, Joy of Man's Desiring	J. S. Bach
P.04	Twinkle, Twinkle, Little Star	Tradicional
P.05	Piano Sonate op.31-2 "Tempest", 3.º mov.	L. v. Beethoven
P.06	Ode to Joy	L. v. Beethoven
P.07	Wiegenlied op.98-2	F. P. Schubert
P.08	Grande Valse Brillante	F. F. Chopin
P.09	Polonaise op.53 "Héroïque"	F. F. Chopin
P.10	La Campanella	F. Liszt
P.11	Salut d'amour op.12	E. Elgar
P.12	From the New World	A. Dvořák
P.13	Sicilienne	G. U. Fauré
P.14	Clair de lune	C. A. Debussy
P.15	Jupiter (The Planets)	G. Holst

N.º de canción	Nombre de la canción	Compositor
<b>Dúos</b>		
P.16	Menuett (Eine kleine Nachtmusik K.525)	W. A. Mozart
P.17	Menuett G dur	L. v. Beethoven
P.18	Marcia Alla Turca	L. v. Beethoven
P.19	Piano Concerto N.º 1 op.11, 2.º mov.	F. F. Chopin
P.20	The Nutcracker Medley	P. I. Tchaikovsky
<b>Composiciones originales</b>		
P.21	Prelude (Wohltemperierte Klavier I No.1)	J. S. Bach
P.22	Menuett G dur BWV Anh.114	J. S. Bach
P.23	Piano Sonate N.º15 K.545, 1.º mov.	W. A. Mozart
P.24	Turkish March	W. A. Mozart
P.25	Piano Sonate op.13 "Pathétique", 2.º mov.	L. v. Beethoven
P.26	Für Elise	L. v. Beethoven
P.27	Piano Sonate op.27-2 "Mondschein", 1.º mov.	L. v. Beethoven
P.28	Impromptu op.90-2	F. P. Schubert

N.º de canción	Nombre de la canción	Compositor
<b>P.29</b>	Frühlingslied op.62-6	J. L. F. Mendelssohn
<b>P.30</b>	Fantaisie-Impromptu	F. F. Chopin
<b>P.31</b>	Etude op.10-3 "Chanson de l'adieu"	F. F. Chopin
<b>P.32</b>	Etude op.10-12 "Revolutionary"	F. F. Chopin
<b>P.33</b>	Vals op.64-1 "Petit chien"	F. F. Chopin
<b>P.34</b>	Nocturne op.9-2	F. F. Chopin
<b>P.35</b>	Nocturne KK4a-16/BI 49 [Posth.]	F. F. Chopin
<b>P.36</b>	Träumerei	R. Schumann
<b>P.37</b>	Barcarolle	P. I. Tchaikovsky
<b>P.38</b>	La prière d'une Vierge	T. Badarzewska
<b>P.39</b>	Liebesträume N.º 3	F. Liszt

N.º de canción	Nombre de la canción	Compositor
<b>P.40</b>	Blumenlied	G. Lange
<b>P.41</b>	Humoresque	A. Dvořák
<b>P.42</b>	Arietta	E. H. Grieg
<b>P.43</b>	Tango (España)	I. Albéniz
<b>P.44</b>	The Entertainer	S. Joplin
<b>P.45</b>	Maple Leaf Rag	S. Joplin
<b>P.46</b>	La Fille aux Cheveux de Lin	C. A. Debussy
<b>P.47</b>	Arabesque N.º 1	C. A. Debussy
<b>P.48</b>	Cakewalk	C. A. Debussy
<b>P.49</b>	Je te veux	E. Satie
<b>P.50</b>	Gymnopédies N.º 1	E. Satie

# Especificaciones

(\*) Los elementos con asterisco se refieren a los modelos equipados con un pedal sostenuto.

			TA3	TC3	SH3	SC3
<b>Nombre del producto</b>			TransAcoustic™ Piano		SILENT Piano™	
<b>Sistema de silenciamiento</b>	<b>Mecanismo</b>		Tope de la lengüeta de martillo (pianos de cola: accionada por la unidad de motor o por la palanca silenciadora; pianos verticales: accionada por la palanca silenciadora* o el pedal silenciador).			
	<b>Acción (solo en pianos de cola)</b>		Mecanismo de escape rápido	—	Mecanismo de escape rápido	
<b>Sistema de unidad de la tabla armónica</b>	<b>Mecanismo</b>		Tecnología TransAcoustic™		—	
	<b>Transductor</b>		Exclusivamente para TA3	Exclusivamente para TC3	—	
<b>Interfaz de control</b>	<b>Teclado</b>	<b>Respuesta por pulsación</b>	Suave, Suave/Media, Media, Media/Fuerte, Fuerte, Fija			
	<b>Pedal</b>		Amortiguador, Sostenuto*/Silenciador, Suave			
	<b>Pantalla</b>	<b>Tipo</b>	LED de 7 segmentos			
	<b>Panel</b>	<b>Idioma</b>	Inglés			
<b>Sistema de sensores</b>	<b>Sensores de teclas</b>	<b>Sistema</b>	Sistema de sensores de articulación			
		<b>Sensores de teclas</b>	Tipo inductivo electromagnético de detección continua sin contacto			
		<b>Sensores de martillo (solo en pianos de cola)</b>	Tipo de fibra óptica de 2 puntos sin contacto	—	Tipo de fibra óptica de 2 puntos sin contacto	—
	<b>Sensores de pedal</b>	<b>Pedal de resonancia</b>	Sensor de detección continua			
		<b>Pedal sostenuto*</b>	Sensor de detección de activación/desactivación	—	Sensor de detección de activación/desactivación	—
<b>Pedal suave</b>		Sensor de detección de activación/desactivación				
<b>Voces</b>	<b>Generación de tonos</b>	<b>Sonido de piano</b>	Yamaha CFX, Bösendorfer Imperial			
		<b>Muestreo binaural</b>	Sí (solo "CFX Grand" y "Bösendorfer")			
	<b>Efecto de piano</b>	<b>VRM (Virtual Resonance Modeling, modelado de resonancia virtual)</b>	Sí			
		<b>Simulación Grand Expression</b>	Sí			
		<b>Muestras con desactivación de teclas</b>	Sí			
		<b>Liberación suave</b>	Sí			
	<b>Polifonía (máx.)</b>		256			
	<b>Ajuste predefinido</b>	<b>Número de voces</b>	25 (Piano, 5; Fortepiano, 4; Others, 16)	12 (Piano, 3; Others, 9)	25 (Piano, 5; Fortepiano, 4; Others, 16)	12 (Piano, 3; Others, 9)
	<b>Voces para reproducción de canciones</b>		480 voces XG + 12 juegos de batería/SFX	—	480 voces XG + 12 juegos de batería/SFX	—
	<b>Efectos</b>	<b>Tipos</b>	<b>Reverberación</b>	6 tipos		
<b>Brillo</b>			5 tipos			
<b>Control acústico inteligente (IAC)</b>			Sí			
<b>Optimizador estereofónico</b>			Sí (voces de piano distintas de "CFX Grand" y "Bösendorfer")			
<b>Canciones (MIDI)</b>	<b>Ajuste predefinido</b>	<b>Número de canciones predefinidas</b>	25 canciones de demostración de voces, 50 clásicos	12 canciones de demostración de voces, 50 clásicos	25 canciones de demostración de voces, 50 clásicos	12 canciones de demostración de voces, 50 clásicos
	<b>Grabación</b>	<b>Número de canciones</b>	10			
		<b>Capacidad de datos</b>	aprox. 500 KB por canción			

			TA3	TC3	SH3	SC3
<b>Canciones (MIDI)</b>	<b>Formato</b>	<b>Reproducción</b>	SMF (formato 0, formato 1)			
		<b>Grabación</b>	SMF (formato 0)			
<b>Canciones (audio)</b>	<b>Tiempo de grabación (máx.)</b>		80 minutos por canción			
	<b>Formato</b>	<b>Reproducción</b>	WAV (44,1 kHz, 16 bits, estéreo)			
		<b>Grabación</b>	WAV (44,1 kHz, 16 bits, estéreo)			
<b>Funciones</b>	<b>Ritmos</b>	<b>Número de ritmos</b>	20			
	<b>Controles generales</b>	<b>Metrónomo</b>	Sí			
		<b>Intervalo de tiempo</b>	5–500			
		<b>Transposición</b>	–12–0–+12			
		<b>Afinación</b>	414,8–440,0–466,8 Hz (aprox. en incrementos de 0,2 Hz)			
		<b>Interfaz de audio USB</b>	4,1 kHz, 24 bits, estéreo			
<b>Bluetooth</b> (May not have this functionality depending on the country in which you purchased the product.)	<b>Audio</b>		Perfil compatible: A2DP; códec compatible: SBC			
	<b>MIDI</b>		Cumple la especificación Bluetooth Low Energy MIDI			
	<b>Versión de Bluetooth</b>		5.0			
	<b>Salida inalámbrica</b>		Bluetooth de clase 2			
	<b>Distancia máxima de comunicación</b>		Aprox. 10 m			
	<b>Radiofrecuencia</b>		2,401–2,481 MHz			
	<b>Potencia máxima de salida (EIRP)</b>		4 dBm			
	<b>Tipo de modulación</b>		FHSS			
<b>Almacenamiento y conexiones</b>	<b>Almacenamiento</b>	<b>Memoria interna</b>	Aprox. 1,3 MB			
		<b>Unidades externas</b>	Unidad flash USB			
	<b>Conexiones</b>	<b>DC IN (entrada de CC)</b>	24 V		16 V	
		<b>Auriculares</b>	Toma mini estéreo (× 2)			
		<b>MIDI</b>	[IN] (entrada), [OUT] (salida)	—	[IN] (entrada), [OUT] (salida)	—
		<b>AUX IN (entrada auxiliar)</b>	Toma mini estéreo			
		<b>AUX OUT (salida auxiliar)</b>	[L/L+R] (izquierdo/izquierdo+derecho), [R] (derecho) (toma telefónica estándar)	—	[L/L+R] (izquierdo/izquierdo+derecho), [R] (derecho) (toma telefónica estándar)	—
		<b>USB TO DEVICE (USB a dispositivo)</b>	Sí			
		<b>USB TO HOST (USB a servidor)</b>	Sí			
		<b>Alimentación eléctrica</b>	<b>Adaptador de CA</b>		PA-500	
<b>Salida</b>	CC 24 V; 2,5 A)		CC 16 V; 2,4 A)			
	<b>Polaridad</b>		+ ⊖ —		+ ⊖ —	
<b>Consumo eléctrico</b>			26 W (cuando se utiliza adaptador de CA PA-500)	17 W (cuando se utiliza el adaptador de CA PA-500)	8 W (cuando se utiliza adaptador de CA PA-300C)	
<b>Apagado automático</b>			Sí			
<b>Accesorios incluidos</b>			Manual de instrucciones, libro de música "50 Classical Music Masterpieces" (solo con TA3/SH3), auriculares, soporte para auriculares, tornillos de fijación del soporte para auriculares, adaptador de CA*, cable de alimentación* * En función de la zona, puede que no se incluya. Consulte al distribuidor de Yamaha.			
<b>Accesorios que se venden por separado</b> (Podrían no estar disponible en algunas zonas).			Adaptador USB de red LAN inalámbrica (UD-WL01), Adaptador de CA (TA3/TC3: PA-500, SH3/SC3: PA-300C)			

El contenido de este manual es aplicable a las últimas especificaciones en la fecha de publicación. Para obtener el último manual, acceda al sitio web de Yamaha y descargue el archivo del manual. Puesto que las especificaciones, los equipos o los accesorios que se vendan aparte podrían no ser iguales en todos los sitios, consulte al distribuidor de Yamaha.

# Índice

---

## A

Accesorios .....	11
Afinación .....	47
Afinación principal .....	47
Ajuste de TransAcoustic .....	49
Alimentación .....	14
Apagado automático .....	16, 52
Aplicación .....	61
Audio Loop Back (bucle de audio) .....	52, 64
Audio por Bluetooth .....	59
Auriculares .....	18
[AUX IN] (entrada auxiliar), toma .....	58

## B

Bajos .....	51
Balance de volumen .....	50
Bluetooth .....	8, 51, 61
Borrar (canción de usuario) .....	35
Brillo .....	49

## C

Canal de transmisión MIDI .....	51
Canción .....	24
Canción de audio .....	24
Canción de demostración .....	24, 72
Canción de demostración de voces .....	24, 72
Canción de usuario .....	24, 34
Canción externa .....	24
Canción MIDI .....	24
Canción predefinida .....	24, 73
Código de caracteres .....	37
Computer-related Operations (Operaciones relacionadas con el ordenador) .....	11
Control local .....	51
Copia de seguridad .....	51
Copiar (canción de usuario) .....	34

## D

Datos de copia de seguridad .....	54
Dispositivo inteligente (smartphone o tablet) .....	61
Dispositivo USB .....	55

## E

Ecuador de audio .....	49
Efecto panorámico .....	46
Emparejamiento .....	52, 59
Ending .....	50
Escala dúplex .....	53
Especificaciones .....	75

## F

Formateo (unidad flash USB) .....	56
Función .....	44

## G

Glosario .....	53
Grabación .....	29
Grabación de audio .....	29
Grabación MIDI .....	29

## I

IAC .....	49
Idioma .....	37
Inicialización .....	54
Interfaz de audio USB .....	63
Intro .....	50

## L

LAN inalámbrica .....	62
Lista de canciones .....	72
Lista de funciones .....	45
Lista de ritmos .....	42
Lista de voces .....	23, 69

## M

Mensaje .....	65
Metrónomo .....	38, 50
MIDI Reference (Referencia MIDI) .....	11
Modo acústico .....	17
Modo de capa .....	21
Modo de infraestructura .....	62
Modo de punto de acceso .....	62
Modo silencioso .....	18
Modo TransAcoustic .....	20
Muestreo binaural .....	19, 49

## O

Optimizador estereofónico .....	19, 49
Ordenador .....	63

## P

Parte .....	28, 31
Puerta de ruido AUX IN (entrada auxiliar) .....	52
Pulso .....	39
Punto de medio pedal .....	47

## R

Reproducción (canción) .....	24, 27
Reproducción (ritmo) .....	41
Resolución de problemas .....	67
Resonancia de apagadores .....	46
Resonancia de cuerdas .....	46
Resonancia de la caja .....	46
Resonancia de la escala dúplex .....	46
Reverberación .....	45
Ritmo .....	41, 50
Ruido de apagadores .....	46, 53

## S

Sensibilidad de la pulsación .....	47
Signatura de compás .....	39
Simulación Grand Expression .....	46, 53
Smart Pianist .....	61
Smart Pianist User Guide (Smart Pianist Manual de usuario) .....	11
Soporte para auriculares .....	19
Synchro Start .....	51

## T

Temperada .....	48
Tempo .....	27, 39
Terminales MIDI .....	64
Tomas AUX OUT (salida auxiliar) .....	57
Transposición (canción) .....	50
Transposición (teclado) .....	47

## U

Unidad de control .....	12
Unidad flash USB .....	55
[USB TO DEVICE] (USB a dispositivo), terminal .....	55
UTILITY (utilidad) .....	38

## V

Versión .....	52
Volumen (canción de audio) .....	50
Volumen (general) .....	18, 20
Volumen (metrónomo/ritmo) .....	40, 43, 50
Voz .....	22
VRM .....	46, 53

## W

Wi-Fi .....	62
WPS .....	62

## Modified BSD license

COPYRIGHT © 2016 STMicroelectronics

Redistribution and use in source and binary forms, with or without modification, are permitted provided that the following conditions are met:

1. Redistributions of source code must retain the above copyright notice, this list of conditions and the following disclaimer.
2. Redistributions in binary form must reproduce the above copyright notice, this list of conditions and the following disclaimer in the documentation and/or other materials provided with the distribution.
3. Neither the name of STMicroelectronics nor the names of its contributors may be used to endorse or promote products derived from this software without specific prior written permission.

THIS SOFTWARE IS PROVIDED BY THE COPYRIGHT HOLDERS AND CONTRIBUTORS "AS IS" AND ANY EXPRESS OR IMPLIED WARRANTIES, INCLUDING, BUT NOT LIMITED TO, THE IMPLIED WARRANTIES OF MERCHANTABILITY AND FITNESS FOR A PARTICULAR PURPOSE ARE DISCLAIMED. IN NO EVENT SHALL THE COPYRIGHT HOLDER OR CONTRIBUTORS BE LIABLE FOR ANY DIRECT, INDIRECT, INCIDENTAL, SPECIAL, EXEMPLARY, OR CONSEQUENTIAL DAMAGES (INCLUDING, BUT NOT LIMITED TO, PROCUREMENT OF SUBSTITUTE GOODS OR SERVICES; LOSS OF USE, DATA, OR PROFITS; OR BUSINESS INTERRUPTION) HOWEVER CAUSED AND ON ANY THEORY OF LIABILITY, WHETHER IN CONTRACT, STRICT LIABILITY, OR TORT (INCLUDING NEGLIGENCE OR OTHERWISE) ARISING IN ANY WAY OUT OF THE USE OF THIS SOFTWARE, EVEN IF ADVISED OF THE POSSIBILITY OF SUCH DAMAGE.

## Apache License 2.0

Copyright (c) 2009-2018 Arm Limited. All rights reserved.

SPDX-License-Identifier: Apache-2.0

Licensed under the Apache License, Version 2.0 (the License); you may not use this file except in compliance with the License.

You may obtain a copy of the License at  
[www.apache.org/licenses/LICENSE-2.0](http://www.apache.org/licenses/LICENSE-2.0)

Unless required by applicable law or agreed to in writing, software distributed under the License is distributed on an AS IS BASIS, WITHOUT WARRANTIES OR CONDITIONS OF ANY KIND, either express or implied.  
See the License for the specific language governing permissions and limitations under the License.

## For U.S.A.

This transmitter must not be co-located or operated in conjunction with any other antenna or transmitter.

(554-M01 FCC transmitter 01)

This equipment complies with FCC radiation exposure limits set forth for an uncontrolled environment and meets the FCC radio frequency (RF) Exposure Guidelines. This equipment has very low levels of RF energy that is deemed to comply without testing of specific absorption rate (SAR).

(554-M04 FCC portable 01)

## For Canada

This equipment complies with ISED radiation exposure limits set forth for an uncontrolled environment and meets RSS-102 of the ISED radio frequency (RF) Exposure rules as this equipment has very low levels of RF energy.

Cet équipement est conforme aux limites d'exposition aux rayonnements énoncées pour un environnement non contrôlé et respecte les règles d'exposition aux fréquences radioélectriques (RF) CNR-102 de l'ISDE puisque cet appareil a un niveau très bas d'énergie RF.

(0555-M05\_ised\_portable\_01)

This device contains licence-exempt transmitter(s)/receiver(s) that comply with Innovation, Science and Economic Development Canada's licence-exempt RSS(s). Operation is subject to the following two conditions:

1. This device may not cause interference.
2. This device must accept any interference, including interference that may cause undesired operation of the device.

L'émetteur/récepteur exempt de licence contenu dans le présent appareil est conforme aux CNR d'Innovation, Sciences et Développement économique Canada applicables aux appareils radio exempts de licence. L'exploitation est autorisée aux deux conditions suivantes :

1. L'appareil ne doit pas produire de brouillage;
2. L'appareil doit accepter tout brouillage radioélectrique subi, même si le brouillage est susceptible d'en compromettre le fonctionnement.

(555-M13 ISED RSS 01)

## For Mexico

La operación de este equipo está sujeta a las siguientes dos condiciones: (1) es posible que este equipo o dispositivo no cause interferencia perjudicial y (2) este equipo o dispositivo debe aceptar cualquier interferencia, incluyendo la que pueda causar su operación no deseada.

(556-M02 MX operating condition 01)

## For United Kingdom

### **SIMPLIFIED UK DECLARATION OF CONFORMITY**

Hereby, Yamaha Corporation declares that this model is in compliance with the Product Security and Telecommunications Infrastructure Regulations. The full text of the UK declaration of conformity is available at the following internet address:  
<https://europe.yamaha.com/en/support/compliance/doc.html>



## For European Union and United Kingdom

<b>EN</b>	<b>SIMPLIFIED EU DECLARATION OF CONFORMITY / SIMPLIFIED UK DECLARATION OF CONFORMITY</b>
	Hereby, Yamaha Music Europe GmbH declares that the radio equipment type [TA3, TC3, SH3, SC3] is in compliance with Directive 2014/53/EU and the radio equipment regulations of UK. The full texts of the EU declaration of conformity and the UK declaration of conformity are available at the following internet address: <a href="https://europe.yamaha.com/en/support/compliance/doc.html">https://europe.yamaha.com/en/support/compliance/doc.html</a>
<b>FR</b>	<b>DECLARATION UE DE CONFORMITE SIMPLIFIEE</b>
	Le soussigné, Yamaha Music Europe GmbH, déclare que l'équipement radioélectrique du type [TA3, TC3, SH3, SC3] est conforme à la directive 2014/53/UE. Le texte complet de la déclaration UE de conformité est disponible à l'adresse internet suivante : <a href="https://europe.yamaha.com/en/support/compliance/doc.html">https://europe.yamaha.com/en/support/compliance/doc.html</a>
<b>DE</b>	<b>VEREINFACHTE EU-KONFORMITÄTSERKLÄRUNG</b>
	Hiermit erklärt Yamaha Music Europe GmbH, dass der Funkanlagentyp [TA3, TC3, SH3, SC3] der Richtlinie 2014/53/EU entspricht. Der vollständige Text der EU-Konformitätserklärung ist unter der folgenden Internetadresse verfügbar: <a href="https://europe.yamaha.com/en/support/compliance/doc.html">https://europe.yamaha.com/en/support/compliance/doc.html</a>
<b>SV</b>	<b>FÖRENKLAD EU-FÖRSÄKRAN OM ÖVERENSSTÄMMELSE</b>
	Härmed försäkrar Yamaha Music Europe GmbH att denna typ av radioutrustning [TA3, TC3, SH3, SC3] överensstämmer med direktiv 2014/53/EU. Den fullständiga texten till EU-försäkran om överensstämmelse finns på följande webbadress: <a href="https://europe.yamaha.com/en/support/compliance/doc.html">https://europe.yamaha.com/en/support/compliance/doc.html</a>
<b>IT</b>	<b>DICHIARAZIONE DI CONFORMITÀ UE SEMPLIFICATA</b>
	Il fabbricante, Yamaha Music Europe GmbH, dichiara che il tipo di apparecchiatura radio [TA3, TC3, SH3, SC3] è conforme alla direttiva 2014/53/UE. Il testo completo della dichiarazione di conformità UE è disponibile al seguente indirizzo Internet: <a href="https://europe.yamaha.com/en/support/compliance/doc.html">https://europe.yamaha.com/en/support/compliance/doc.html</a>
<b>ES</b>	<b>DECLARACIÓN UE DE CONFORMIDAD SIMPLIFICADA</b>
	Por la presente, Yamaha Music Europe GmbH declara que el tipo de equipo radioeléctrico [TA3, TC3, SH3, SC3] es conforme con la Directiva 2014/53/UE. El texto completo de la declaración UE de conformidad está disponible en la dirección Internet siguiente: <a href="https://europe.yamaha.com/en/support/compliance/doc.html">https://europe.yamaha.com/en/support/compliance/doc.html</a>
<b>PT</b>	<b>DECLARAÇÃO UE DE CONFORMIDADE SIMPLIFICADA</b>
	O(a) abaixo assinado(a) Yamaha Music Europe GmbH declara que o presente tipo de equipamento de rádio [TA3, TC3, SH3, SC3] está em conformidade com a Diretiva 2014/53/UE. O texto integral da declaração de conformidade está disponível no seguinte endereço de Internet: <a href="https://europe.yamaha.com/en/support/compliance/doc.html">https://europe.yamaha.com/en/support/compliance/doc.html</a>
<b>NL</b>	<b>VEREENVOUDIGDE EU-CONFORMITEITSVERKLARING</b>
	Hierbij verklaar ik, Yamaha Music Europe GmbH, dat het type radioapparatuur [TA3, TC3, SH3, SC3] conform is met Richtlijn 2014/53/EU. De volledige tekst van de EU-conformiteitsverklaring kan worden geraadpleegd op het volgende internetadres: <a href="https://europe.yamaha.com/en/support/compliance/doc.html">https://europe.yamaha.com/en/support/compliance/doc.html</a>
<b>BG</b>	<b>ОПРОСТЕНА ЕС ДЕКЛАРАЦИЯ ЗА СЪОТВЕТСТВИЕ</b>
	С настоящото Yamaha Music Europe GmbH декларира, че този тип радиосъоръжение [TA3, TC3, SH3, SC3] е в съответствие с Директива 2014/53/ЕС. Цялостният текст на ЕС декларацията за съответствие може да се намери на следния интернет адрес: <a href="https://europe.yamaha.com/en/support/compliance/doc.html">https://europe.yamaha.com/en/support/compliance/doc.html</a>
<b>CS</b>	<b>ZJEDNODUŠENÉ EU PROHLÁŠENÍ O SHODĚ</b>
	Tímto Yamaha Music Europe GmbH prohlašuje, že typ rádiového zařízení [TA3, TC3, SH3, SC3] je v souladu se směrnicí 2014/53/EU. Úplné znění EU prohlášení o shodě je k dispozici na této internetové adrese: <a href="https://europe.yamaha.com/en/support/compliance/doc.html">https://europe.yamaha.com/en/support/compliance/doc.html</a>
<b>DA</b>	<b>FORENKLET EU-OVERENSSTEMMELSESERKLÆRING</b>
	Hermed erklærer Yamaha Music Europe GmbH, at radioudstyrstypen [TA3, TC3, SH3, SC3] er i overensstemmelse med direktiv 2014/53/EU. EU-overensstemmelseserklæringens fulde tekst kan findes på følgende internetadresse: <a href="https://europe.yamaha.com/en/support/compliance/doc.html">https://europe.yamaha.com/en/support/compliance/doc.html</a>
<b>ET</b>	<b>LIHTSUSTATUD ELI VASTAVUSDEKLARATSIOON</b>
	Käesolevaga deklareerib Yamaha Music Europe GmbH, et käesolev raadioseadme tüüp [TA3, TC3, SH3, SC3] vastab direktiivi 2014/53/EL nõuetele. ELi vastavusdeklaratsiooni täielik tekst on kättesaadav järgmisel internetiaadressil: <a href="https://europe.yamaha.com/en/support/compliance/doc.html">https://europe.yamaha.com/en/support/compliance/doc.html</a>

<b>EL</b>	<b>ΑΠΛΟΥΣΤΕΥΜΕΝΗ ΔΗΛΩΣΗ ΣΥΜΜΟΡΦΩΣΗΣ ΕΕ</b>
	Με την παρούσα ο/η Yamaha Music Europe GmbH, δηλώνει ότι ο ραδιοεξοπλισμός [TA3, TC3, SH3, SC3] πληροί την οδηγία 2014/53/ΕΕ. Το πλήρες κείμενο της δήλωσης συμμόρφωσης ΕΕ διατίθεται στην ακόλουθη ιστοσελίδα στο διαδίκτυο: <a href="https://europe.yamaha.com/en/support/compliance/doc.html">https://europe.yamaha.com/en/support/compliance/doc.html</a>
<b>HR</b>	<b>POJEDNOSTAVLJENA EU IZJAVA O SUKLADNOSTI</b>
	Yamaha Music Europe GmbH ovime izjavljuje da je radijska oprema tipa [TA3, TC3, SH3, SC3] u skladu s Direktivom 2014/53/EU. Cjeloviti tekst EU izjave o sukladnosti dostupan je na sljedećoj internetskoj adresi: <a href="https://europe.yamaha.com/en/support/compliance/doc.html">https://europe.yamaha.com/en/support/compliance/doc.html</a>
<b>LV</b>	<b>VIENKĀRŠOTA ES ATBILSTĪBAS DEKLARĀCIJA</b>
	Ar šo Yamaha Music Europe GmbH deklarē, ka radioiekārta [TA3, TC3, SH3, SC3] atbilst Direktīvai 2014/53/ES. Pilns ES atbilstības deklarācijas teksts ir pieejams šādā interneta vietnē: <a href="https://europe.yamaha.com/en/support/compliance/doc.html">https://europe.yamaha.com/en/support/compliance/doc.html</a>
<b>LT</b>	<b>SUPAPRASTINTA ES ATITIKTIES DEKLARACIJA</b>
	Aš, Yamaha Music Europe GmbH, patvirtinu, kad radijo įrenginių tipas [TA3, TC3, SH3, SC3] atitinka Direktyvą 2014/53/ES. Visas ES atitikties deklaracijos tekstas prieinamas šiuo interneto adresu: <a href="https://europe.yamaha.com/en/support/compliance/doc.html">https://europe.yamaha.com/en/support/compliance/doc.html</a>
<b>HU</b>	<b>EGYSZERŰSÍTETT EU-MEGFELELŐSÉGI NYILATKOZAT</b>
	Yamaha Music Europe GmbH igazolja, hogy a [TA3, TC3, SH3, SC3] típusú rádióberendezés megfelel a 2014/53/EU irányelvnek. Az EU-megfelelőségi nyilatkozat teljes szövege elérhető a következő internetes címen: <a href="https://europe.yamaha.com/en/support/compliance/doc.html">https://europe.yamaha.com/en/support/compliance/doc.html</a>
<b>PL</b>	<b>UPROSZCZONA DEKLARACJA ZGODNOŚCI UE</b>
	Yamaha Music Europe GmbH niniejszym oświadcza, że typ urządzenia radiowego [TA3, TC3, SH3, SC3] jest zgodny z dyrektywą 2014/53/UE. Pełny tekst deklaracji zgodności UE jest dostępny pod następującym adresem internetowym: <a href="https://europe.yamaha.com/en/support/compliance/doc.html">https://europe.yamaha.com/en/support/compliance/doc.html</a>
<b>RO</b>	<b>DECLARAȚIA UE DE CONFORMITATE SIMPLIFICATĂ</b>
	Prin prezenta, Yamaha Music Europe GmbH declară că tipul de echipamente radio [TA3, TC3, SH3, SC3] este în conformitate cu Directiva 2014/53/UE. Textul integral al declarației UE de conformitate este disponibil la următoarea adresă internet: <a href="https://europe.yamaha.com/en/support/compliance/doc.html">https://europe.yamaha.com/en/support/compliance/doc.html</a>
<b>SK</b>	<b>ZJEDNODUŠENÉ EÚ VYHLÁSENIE O ZHODE</b>
	Yamaha Music Europe GmbH týmto vyhlasuje, že rádiové zariadenie typu [TA3, TC3, SH3, SC3] je v súlade so smernicou 2014/53/EÚ. Úplné EÚ vyhlásenie o zhode je k dispozícii na tejto internetovej adrese: <a href="https://europe.yamaha.com/en/support/compliance/doc.html">https://europe.yamaha.com/en/support/compliance/doc.html</a>
<b>SL</b>	<b>POENOSTAVLJENA IZJAVA EU O SKLADNOSTI</b>
	Yamaha Music Europe GmbH potrjuje, da je tip radijske opreme [TA3, TC3, SH3, SC3] skladen z Direktivo 2014/53/EU. Celotno besedilo izjave EU o skladnosti je na voljo na naslednjem spletnem naslovu: <a href="https://europe.yamaha.com/en/support/compliance/doc.html">https://europe.yamaha.com/en/support/compliance/doc.html</a>
<b>FI</b>	<b>YKSINKERTAISTETTU EU-VAATIMUSTENMUKAISUUSVAKUUTUS</b>
	Yamaha Music Europe GmbH vakuuttaa, että radiolaitetyypit [TA3, TC3, SH3, SC3] on direktiivin 2014/53/EU mukainen. EU-vaatimustenmukaisuusvakuutuksen täysimittainen teksti on saatavilla seuraavassa internetosoitteessa: <a href="https://europe.yamaha.com/en/support/compliance/doc.html">https://europe.yamaha.com/en/support/compliance/doc.html</a>
<b>TR</b>	<b>BASİTLEŞTİRİLMİŞ AVRUPA BİRLİĞİ UYGUNLUK BİLDİRİMİ</b>
	İşbu belge ile, Yamaha Music Europe GmbH, radyo cihaz tipinin [TA3, TC3, SH3, SC3], Direktif 2014/53/ AB'ye uygunluğunu beyan eder. AB uyumu beyanının tam metni aşağıdaki internet adresinden edinilebilir: <a href="https://europe.yamaha.com/en/support/compliance/doc.html">https://europe.yamaha.com/en/support/compliance/doc.html</a>

(559-M01 RED DoC URL 02)

### Information for users on collection and disposal of old equipment:



This symbol on the products, packaging, and/or accompanying documents means that used electrical and electronic products should not be mixed with general household waste.

For proper treatment, recovery and recycling of old products, please take them to applicable collection points, in accordance with your national legislation.

By disposing of these products correctly, you will help to save valuable resources and prevent any potential negative effects on human health and the environment which could otherwise arise from inappropriate waste handling.

For more information about collection and recycling of old products, please contact your local municipality, your waste disposal service or the point of sale where you purchased the items.

#### For business users in the European Union:

If you wish to discard electrical and electronic equipment, please contact your dealer or supplier for further information.

#### Information on Disposal in other Countries outside the European Union:

This symbol is only valid in the European Union. If you wish to discard these items, please contact your local authorities or dealer and ask for the correct method of disposal.

(58-M02 WEEE en 01)

### Información para usuarios sobre la recogida y eliminación de los equipos antiguos



Este símbolo en los productos, embalajes y documentos anexos significa que los productos eléctricos y electrónicos no deben mezclarse con los desperdicios domésticos normales.

Para el tratamiento, recuperación y reciclaje apropiados de los productos antiguos, llévelos a puntos de reciclaje correspondientes, de acuerdo con la legislación nacional.

Al deshacerse de estos productos de forma correcta, ayudará a ahorrar recursos valiosos y a impedir los posibles efectos desfavorables en la salud humana y en el entorno que de otro modo se producirían si se trataran los desperdicios de modo inapropiado.

Para obtener más información acerca de la recogida y el reciclaje de los productos antiguos, póngase en contacto con las autoridades locales, con el servicio de eliminación de basuras o con el punto de venta donde adquirió los artículos.

#### Para los usuarios empresariales de la Unión Europea:

Si desea desechar equipos eléctricos y electrónicos, póngase en contacto con su vendedor o proveedor para obtener más información.

#### Información sobre la eliminación en otros países fuera de la Unión Europea:

Este símbolo solo es válido en la Unión Europea. Si desea desechar estos artículos, póngase en contacto con las autoridades locales o con el vendedor y pregúnteles el método correcto.

(58-M02 WEEE es 01)

### Informations concernant la collecte et le traitement des déchets d'équipements électriques et électroniques



Le symbole sur les produits, l'emballage et/ou les documents joints signifie que les produits électriques ou électroniques usagés ne doivent pas être mélangés avec les déchets domestiques habituels.

Pour un traitement, une récupération et un recyclage appropriés des déchets d'équipements électriques et électroniques, veuillez les déposer aux points de collecte prévus à cet effet, conformément à la réglementation nationale.

En vous débarrassant correctement des déchets d'équipements électriques et électroniques, vous contribuerez à la sauvegarde de précieuses ressources et à la prévention de potentiels effets négatifs sur la santé humaine qui pourraient advenir lors d'un traitement inapproprié des déchets.

Pour plus d'informations à propos de la collecte et du recyclage des déchets d'équipements électriques et électroniques, veuillez contacter votre municipalité, votre service de traitement des déchets ou le point de vente où vous avez acheté les produits.

#### Pour les professionnels dans l'Union européenne :

Si vous souhaitez vous débarrasser des déchets d'équipements électriques et électroniques, veuillez contacter votre vendeur ou fournisseur pour plus d'informations.

#### Informations sur la mise au rebut dans d'autres pays en dehors de l'Union européenne :

Ce symbole est seulement valable dans l'Union européenne. Si vous souhaitez vous débarrasser de déchets d'équipements électriques et électroniques, veuillez contacter les autorités locales ou votre fournisseur et demander la méthode de traitement appropriée.

(58-M02 WEEE fr 01)

## Verbraucherinformation zur Sammlung und Entsorgung alter Elektrogeräte



Befindet sich dieses Symbol auf den Produkten, der Verpackung und/oder beiliegenden Unterlagen, so sollten benutzte elektrische Geräte nicht mit dem normalen Haushaltsabfall entsorgt werden. In Übereinstimmung mit Ihren nationalen Bestimmungen bringen Sie alte Geräte bitte zur fachgerechten Entsorgung, Wiederaufbereitung und Wiederverwendung zu den entsprechenden Sammelstellen.

Durch die fachgerechte Entsorgung der Elektrogeräte helfen Sie, wertvolle Ressourcen zu schützen, und verhindern mögliche negative Auswirkungen auf die menschliche Gesundheit und die Umwelt, die andernfalls durch unsachgerechte Müllentsorgung auftreten könnten.

Für weitere Informationen zum Sammeln und Wiederaufbereiten alter Elektrogeräte kontaktieren Sie bitte Ihre örtliche Stadt- oder Gemeindeverwaltung, Ihren Abfallentsorgungsdienst oder die Verkaufsstelle der Artikel.

### Information für geschäftliche Anwender in der Europäischen Union:

Wenn Sie Elektrogeräte ausrangieren möchten, kontaktieren Sie bitte Ihren Händler oder Zulieferer für weitere Informationen.

### Entsorgungsinformation für Länder außerhalb der Europäischen Union:

Dieses Symbol gilt nur innerhalb der Europäischen Union. Wenn Sie solche Artikel ausrangieren möchten, kontaktieren Sie bitte Ihre örtlichen Behörden oder Ihren Händler und fragen Sie nach der sachgerechten Entsorgungsmethode.

(58-M02 WEEE de 01)

## Informazioni per gli utenti sulla raccolta e lo smaltimento di vecchia attrezzatura



Questi simboli sui prodotti, sull'imballaggio e/o sui documenti che li accompagnano, indicano che i prodotti elettrici ed elettronici non devono essere mischiati con i rifiuti generici.

Per il trattamento, il recupero e il riciclaggio appropriato di vecchi prodotti, si prega di portarli ai punti di raccolta designati, in accordo con la legislazione locale.

Smaltendo correttamente questi prodotti si potranno recuperare risorse preziose, oltre a prevenire potenziali effetti negativi sulla salute e l'ambiente che potrebbero sorgere a causa del trattamento improprio dei rifiuti.

Per ulteriori informazioni sulla raccolta e il riciclaggio di vecchi prodotti, si prega di contattare l'amministrazione comunale locale, il servizio di smaltimento dei rifiuti o il punto vendita dove sono stati acquistati gli articoli.

### Per utenti imprenditori dell'Unione europea:

Se si desidera scartare attrezzatura elettrica ed elettronica, si prega di contattare il proprio rivenditore o il proprio fornitore per ulteriori informazioni.

### Informazioni sullo smaltimento negli altri Paesi al di fuori dell'Unione europea:

Questi simboli sono validi solamente nell'Unione Europea; se si desidera scartare questi articoli, si prega di contattare le autorità locali o il rivenditore e richiedere informazioni sulla corretta modalità di smaltimento.

(58-M02 WEEE it 01)



**YAMAHA CORPORATION**

10-1 Nakazawa-cho, Chuo-ku, Hamamatsu 430-8650, Japan

© 2022 Yamaha Corporation  
Published 12/2023  
MWTOYI-D1



**YN734B0**