



SPEAKER SYSTEM/SYSTÈME DE DIFFUSION/SISTEMA DE ALTAVOCES/
АКУСТИЧЕСКАЯ СИСТЕМА/音箱/スピーカーシステム

VXL1B-24

VXL1W-24

VXL1B-16

VXL1W-16

VXL1B-8

VXL1W-8

VXL1B-24-WR

VXL1W-24-WR

VXL1B-16-WR

VXL1W-16-WR

VXL1B-8-WR

VXL1W-8-WR

Installation Guide

EN

Installationshandbuch

DE

Manuel d'installation

FR

Guía de instalación

ES

Guia de instalação

PT

Guida all'installazione

IT

Руководство по установке

RU

安裝指南

ZH-CN

安裝指南

ZH-TW

설치설명서

KO

施工説明書

JA

English

Deutsch

Français

Español

Português

Italiano

Русский

简体中文

繁體中文

한국어

日本語

Contenido

Introducción	32
PRECAUCIONES	33
Accesorios incluidos	35
Accesorios opcionales	35
Instalación del altavoz utilizando la abrazadera incluida (excepto el modelo -WR [modelo para exteriores]).....	36
Instalación de la cubierta de puerto (excepto el modelo -WR [modelo para exteriores]).....	40

Introducción

Gracias por adquirir un producto Yamaha.

Este producto es un sistema de altavoz de instalación fija que se utiliza para amplificar sonido y música de fondo, en espacios comerciales y zonas similares.

La guía de instalación contiene instrucciones sobre la configuración del sistema, destinadas para la persona a cargo de la instalación o el diseñador de la instalación. Lea siempre esta guía antes de instalar el sistema.

Además, debe conservar esta guía en un lugar seguro para utilizarla como referencia una vez que la haya leído.

Acerca del Manual de instrucciones

Guía de instalación (este documento)

En esta guía se explican las precauciones, los elementos incluidos y los pasos básicos para instalar los altavoces de manera segura.

Si desea obtener información sobre el método específico para configurar el sistema, lea la versión digital del Manual de instrucciones (HTML).

Manual de instrucciones, versión digital (HTML)

En la versión digital del Manual de instrucciones se explican más detalles sobre el montaje de los altavoces (incluidas las abrazaderas opcionales), y se proporcionan las especificaciones generales y las dimensiones.

<https://manual.yamaha.com/pa/speakers/vxl1/>



Acerca de los nombres de los modelos

En esta guía, el modelo para exteriores incorpora el sufijo -WR.

Acerca de este producto

El VXL1 se compone de los modelos siguientes:

- VXL1(B/W)-24, VXL1(B/W)-24-WR con 24 altavoces
- VXL1(B/W)-16, VXL1(B/W)-16-WR con 16 altavoces
- VXL1(B/W)-8, VXL1(B/W)-8-WR con 8 altavoces

El modelo -WR puede utilizarse en exteriores. Sin embargo, no lo instale en lugares en los que se den las siguientes condiciones. De lo contrario, podría producirse un mal funcionamiento.

- Lugares susceptibles de sufrir daños por la sal
- Lugares que pueden verse afectados por gases corrosivos
- Lugares que puedan estar sometidos a vibraciones excesivas que podrían aflojar los tornillos
- Lugares que puedan estar sometidos a temperaturas y humedad extremadamente altas, en particular, lugares en los que se forme fácilmente condensación
- Lugares que puedan estar sometidos a temperaturas extremadamente bajas o altas, o en los que la temperatura ambiente esté fuera del rango de la temperatura de funcionamiento recomendada
Rango de temperatura de funcionamiento: de -10 °C a 50 °C
- Lugares en los que se espera acumulación de nieve o caída de nieve compacta

No garantizamos que no pueda producirse deterioro o un mal funcionamiento de este producto en entornos distintos a los mencionados anteriormente.

Realice el mantenimiento y las revisiones con regularidad para garantizar un uso seguro.

PRECAUCIONES

LEER DETENIDAMENTE ANTES DE EMPEZAR

Guarde este manual en un lugar seguro para futuras consultas.

ADVERTENCIA

Siga siempre las precauciones básicas detalladas a continuación para prevenir la posibilidad de lesiones graves, o incluso la muerte, por descargas eléctricas, cortocircuitos, daños, incendios u otros peligros. Estas precauciones incluyen, entre otras, las siguientes:

Si observa cualquier anomalía

- Si ocurre alguno de los siguientes problemas, apague inmediatamente la alimentación del amplificador.
 - Se emite humo u olores no habituales.
 - Ha caído algún objeto o agua dentro del producto.
 - Se produce una pérdida repentina de sonido mientras se está utilizando el producto.
 - Aparecen grietas o cualquier otro signo visible de deterioro en el producto.

Seguidamente, pida al personal de asistencia de Yamaha que revise o repare el producto.

No abrir

- El producto contiene piezas cuyo mantenimiento no debe realizar el usuario. No desmonte ni modifique este aparato (excepto la pintura).

Advertencia sobre el fuego

- No coloque objetos ardientes ni llamas abiertas cerca del producto, ya que podrían provocar un incendio.

Pérdida auditiva

- Antes de conectar el producto a otros dispositivos, desconecte la alimentación de todos ellos. Asimismo, antes de encender o apagar los dispositivos, ajuste siempre el volumen de todos ellos al mínimo. De no seguir estas instrucciones, existe riesgo de pérdida de audición, descarga eléctrica o daños en el dispositivo.
- Cuando encienda la alimentación de CA del sistema de sonido, encienda siempre el amplificador de potencia EN ÚLTIMO LUGAR para evitar sufrir pérdida de audición y no provocar daños en los altavoces. Por el mismo motivo, cuando desconecte la alimentación, apague PRIMERO el amplificador de potencia.

Colocación

- No utilice las abrazaderas opcionales para otros altavoces que no sean los especificados. Si lo hace se puede producir un accidente.

ATENCIÓN

Siempre siga las precauciones básicas indicadas abajo para evitar así la posibilidad de sufrir lesiones físicas o de dañar el dispositivo u otros objetos. Estas precauciones incluyen, entre otras, las siguientes:

Ubicación y conexión

- No ponga el producto en una posición inestable o en una colocación sometida a demasiadas vibraciones, donde pudiera caerse accidentalmente y causar lesiones.
- Mantenga las piezas pequeñas fuera del alcance de los niños, porque podrían tragárselas accidentalmente.

- Mantenga este producto alejado de los niños. Este producto no es adecuado para su uso en lugares donde pueda haber niños.
- No coloque ningún objeto que contenga líquido sobre el producto. Si entra líquido, como agua, puede provocar un funcionamiento incorrecto.
- No utilice este producto en lugares extremadamente cálidos o húmedos donde se forme fácilmente condensación. En caso contrario, puede producirse un funcionamiento incorrecto.
- No instale este producto en un entorno adverso que requiera índices de protección contra el polvo y la humedad superiores a los que cumple este producto. De lo contrario, podría producirse un mal funcionamiento.
- No coloque el producto en un lugar donde pueda entrar en contacto con gases corrosivos o aire salado. De lo contrario, podría producirse un mal funcionamiento.
- Antes de cambiar el dispositivo de lugar, desconecte todos los cables.
- Si hubiera que realizar trabajos de construcción para instalar el altavoz, póngase en contacto con un instalador profesional y tenga en cuenta las siguientes precauciones.
 - Siga las instrucciones incluidas en la Guía de instalación al cablear o instalar.
 - Elija un hardware para el montaje y un lugar para la instalación que soporten el peso del dispositivo.
 - Evite ubicaciones que estén expuestas a una continua vibración.
 - Utilice las herramientas necesarias para instalar el dispositivo.
 - Utilice la abrazadera de montaje, los pernos y los tornillos especificados.
 - Inspeccione el dispositivo periódicamente.

- Utilice únicamente cables de altavoz para conectar los altavoces a los conectores de la carcasa de los altavoces. El uso de otro tipo de cables puede provocar un incendio.

Precaución en el manejo

- No coloque objetos de peso sobre el mismo. Evite aplicar una fuerza excesiva a los interruptores y conectores para evitar lesiones.
- Al elegir un amplificador de potencia para su uso con este dispositivo, compruebe que la potencia de salida del amplificador sea inferior a la capacidad de alimentación de este dispositivo (consulte el Manual de instrucciones, versión digital). Si la potencia de salida es superior a la capacidad de potencia, podría producirse un funcionamiento defectuoso e incluso un incendio.
- No transmita señales excesivamente altas que pudieran causar saturación en el amplificador o lo siguiente:
 - Retorno, cuando se utiliza un micrófono
 - Sonido con un volumen continuo y extremadamente alto de un instrumento musical, etc.
 - Sonido continuo distorsionado y excesivamente alto
 - Ruido causado al enchufar y desenchufar el cable con el amplificador encendido

Aunque la potencia de salida del amplificador sea inferior a la capacidad de alimentación de este dispositivo (programa), se podrían producir daños en el dispositivo, funcionamiento defectuoso e incluso un incendio.

AVISO

Para evitar la posibilidad de un funcionamiento defectuoso o de daños en el producto u otros objetos, tenga en cuenta los siguientes avisos.

Manipulación y mantenimiento

No exponga el producto a un exceso de polvo o vibraciones, ni a calor o frío intensos para evitar que se deforme el panel, que se dañen los componentes internos o un funcionamiento inestable.

Tenga en cuenta la impedancia de carga del amplificador (consulte el Manual de instrucciones, versión digital), especialmente cuando conecte altavoces en paralelo a baja impedancia. Si conecta una carga de impedancia fuera del rango del amplificador, este podría sufrir daños.

Cuando utilice una conexión de alta impedancia (ST-L1(B/W)a), compruebe que la señal de audio pase a través de un filtro de paso alto de 80 Hz o superior antes de enviarse a los altavoces.

No toque la unidad del controlador del altavoz, puesto que podría causar un mal funcionamiento.

No coloque objetos de vinilo, plástico o goma sobre el producto, pues podrían alterar o decolorar el panel.

Limpie el producto con un paño seco y suave. No limpie las superficies del producto con hipoclorito de sodio, alcohol, benceno, disolventes de pintura, líquidos de limpieza o paños impregnados de productos químicos, ya que podrían causar decoloración o cambiar las características de la superficie.

Circuito de protección

Este sistema de altavoz presenta un circuito de protección interno que apaga el altavoz cuando se aplica una señal de entrada excesiva. Si el altavoz no emite sonido, reduzca inmediatamente el volumen del amplificador. (En pocos segundos, el sonido regresará automáticamente.)

No coloque el altavoz boca abajo.

Es normal que se expulse aire por los puertos de reflexión de graves, y suele ocurrir cuando el altavoz gestiona contenido con muchos graves.

Información

Acerca de este manual

Las ilustraciones que se muestran en este manual son únicamente orientativas.

Los nombres de empresas y de productos que aparecen en este manual son marcas comerciales o marcas registradas de sus respectivos propietarios.

Desechado

Este producto contiene componentes reciclables. Cuando vaya a deshacerse de él, póngase en contacto con las autoridades locales apropiadas.

Yamaha no se responsabiliza por daños debidos a un uso inapropiado o modificaciones hechas al producto.

Accesorios incluidos

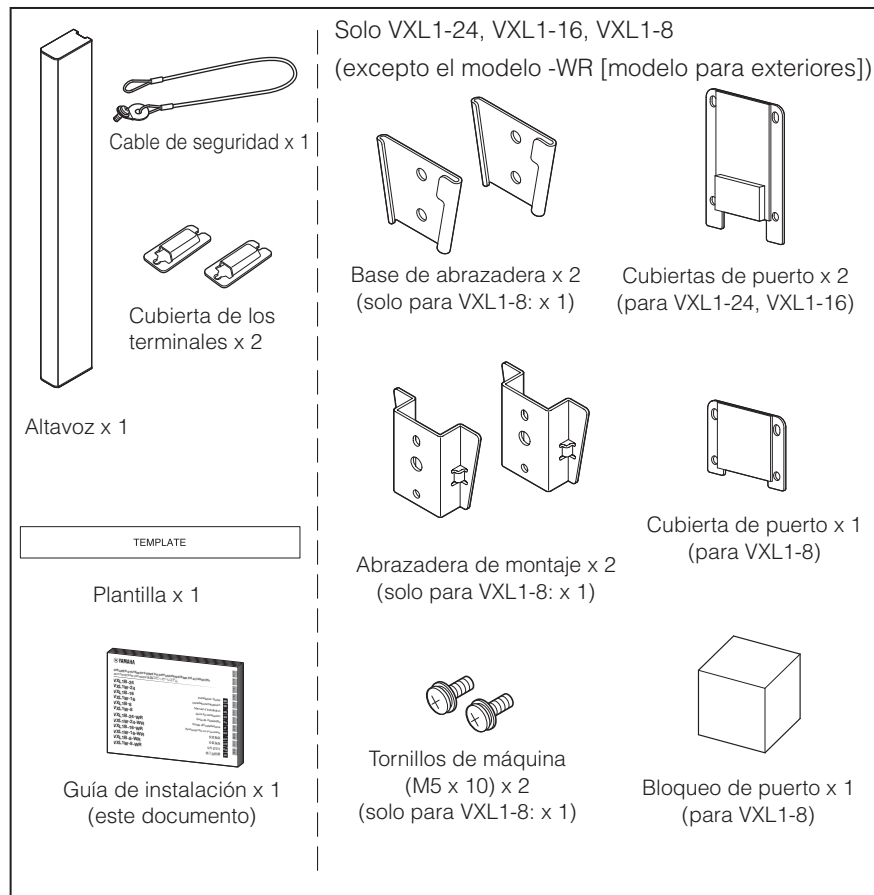

Accesorios opcionales

- Transformador de altavoz ST-L1(B/W)a
- Abrazadera de montaje en pared WMB-L1(B/W)
- Abrazadera de acoplamiento vertical VCB-L1B
- Abrazadera de soporte de acoplamiento vertical VCSB-L1(B/W)
- Abrazadera de acoplamiento horizontal HCB-L1B
- Poste y abrazadera de montaje en pared PWMB-L1(B/W)-WR

Instalación del altavoz utilizando la abrazadera incluida (excepto el modelo -WR [modelo para exteriores])

Puede utilizar la abrazadera de montaje incluida para instalar el altavoz en una pared. Antes de montar el altavoz, asegúrese de que la zona de instalación puede soportar su peso. No instale en paneles de escayola.

AVISO

Cuando instale altavoces, asegúrese de que el amplificador de potencia está apagado.

⚠ ATENCIÓN

No instale los altavoces en horizontal, ya que podrían caerse.



Preinstalación (preparación de cables)

Pele el aislante del cable tal y como se muestra en la figura y conecte los cables.

NOTA

No utilice un soldador para unir cables multifilares, ya que estos podrían partirse.

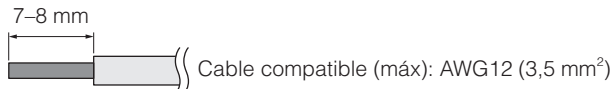

1 Acoplamiento de la base de la abrazadera a la pared

- 1-1 Coloque la plantilla incluida en la pared para decidir dónde perforar los orificios para los tornillos y los cables.
- 1-2 Taladre los orificios en la pared para los cables, y pase los cables procedentes del amplificador por los orificios.
- 1-3 Instale la base de la abrazadera en la pared. Coloque la parte estrecha de la abrazadera abajo (hacia el suelo). Los orificios de la base de la abrazadera deben tener un tamaño de 5,3 mm.

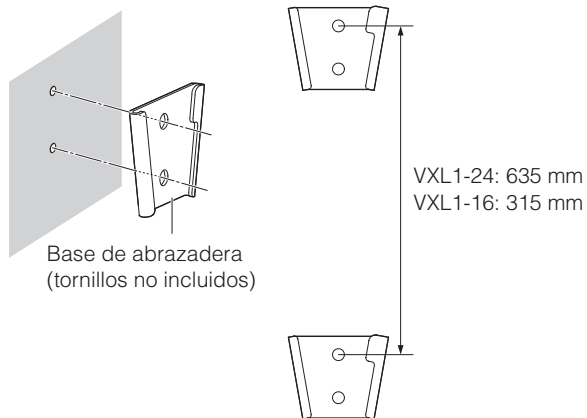

2 Instalación de la abrazadera de montaje y el cable de seguridad en los altavoces

2-1 Instale la abrazadera de montaje en el altavoz usando los tornillos incluidos.

Coloque las partes superior e inferior de la abrazadera de montaje en el tercer orificio para instalar (consulte la figura siguiente; solo VXL1-8 tiene una ubicación). Instale el cable de seguridad en la posición del orificio superior.

⚠ ATENCIÓN

- Use el cable de seguridad incluido.
- Si el cable de seguridad incluido no es lo bastante largo, tenga cuenta el peso del altavoz y las condiciones de instalación, y consiga un cable de seguridad adecuado.

Orificio roscado para instalación del cable de seguridad

VXL1-8

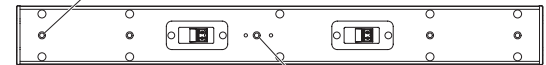

Orificio roscado para instalación de abrazadera de montaje

Orificio roscado para instalación del cable de seguridad

VXL1-16

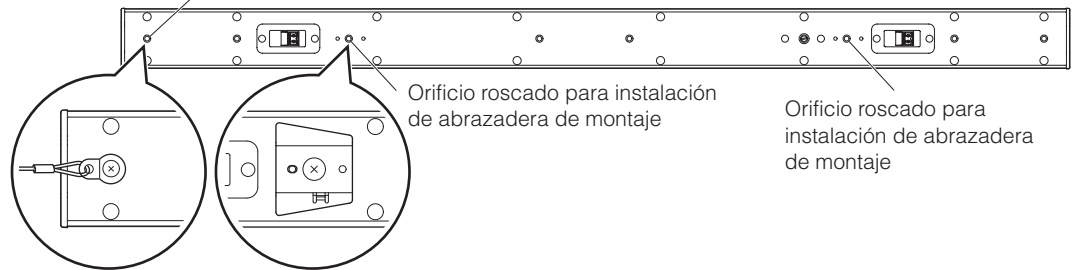

Orificio roscado para instalación de abrazadera de montaje

Orificio roscado para instalación de abrazadera de montaje

Orificio roscado para instalación del cable de seguridad

VXL1-24

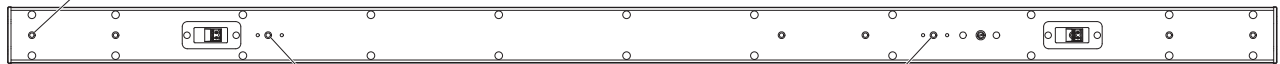

Lado superior

Orificio roscado para instalación de abrazadera de montaje

Orificio roscado para instalación de abrazadera de montaje

Lado inferior

3 Establecimiento de la direccionalidad (solo VXL1-24 [-WR], VXL1-16 [-WR])

3-1 Establezca la direccionalidad con un destornillador plano para usar el selector de cobertura vertical en la parte trasera del altavoz.

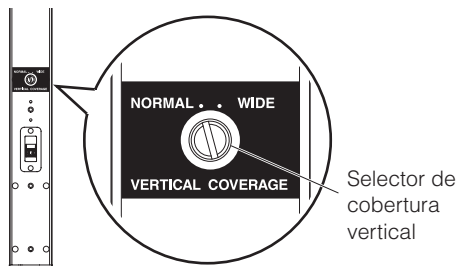

En este momento, cuando desee ampliar el área de cobertura hacia abajo, coloque el interruptor en WIDE (ANCHA).

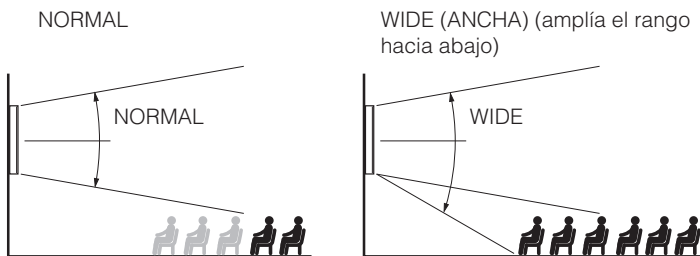

4 Conexión de los cables

4-1 Quite el enchufe Euroblock del altavoz.

NOTA

Aunque hay dos conectores de altavoz distintos para las partes superior e inferior, son iguales (se conectan en paralelo internamente). Puede utilizar cualquiera de ellos.

4-2 Tras aflojar los tornillos de los terminales del enchufe Euroblock con un destornillador plano, inserte el cable en cada terminal y apriete los tornillos. Tire de los cables para asegurarse de que no se pueden extraer.

NOTA

Si realiza la instalación en exteriores, tienda los cables por la cubierta de los terminales incluida antes de insertarlos en el conector.

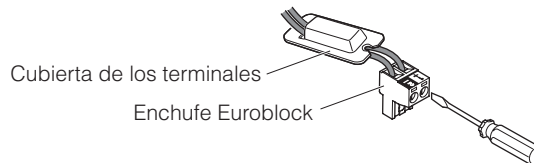

NOTA

Utilice un destornillador plano con una anchura de punto de 3 mm como máximo.

4-3 Acople el cable de seguridad a la pared.

⚠ ATENCIÓN

Acople el cable de seguridad en una posición más alta que el altavoz, donde no quede demasiado combado.

4-4 Dirija el enchufe Euroblock conectado hacia la toma de la unidad principal.

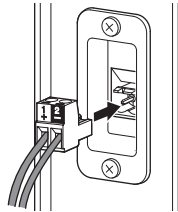

Si realiza la instalación en exteriores, acople la cubierta de los terminales incluida.

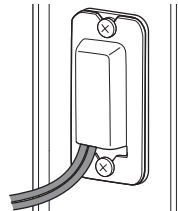

NOTA

Tome las medidas apropiadas para impermeabilizar las aberturas de debajo de las cubiertas de los terminales.

5 Instalación del altavoz principal en la pared

5-1 Encaje la base de la abrazadera junto con la abrazadera de montaje insertando desde la parte superior, y asegúrese de insertar completamente la abrazadera de montaje, hasta que las piezas encajen.

AVISO

- Sostenga el altavoz por su parte central durante la instalación.
- (Para VXL1-24, VXL1-16) Asegúrese de que la base de montaje y la abrazadera de montaje han encajado en dos lugares, la parte superior y la inferior.

Para retirarlo, levante el altavoz completo al tiempo que lo empuja ligeramente hacia la izquierda.

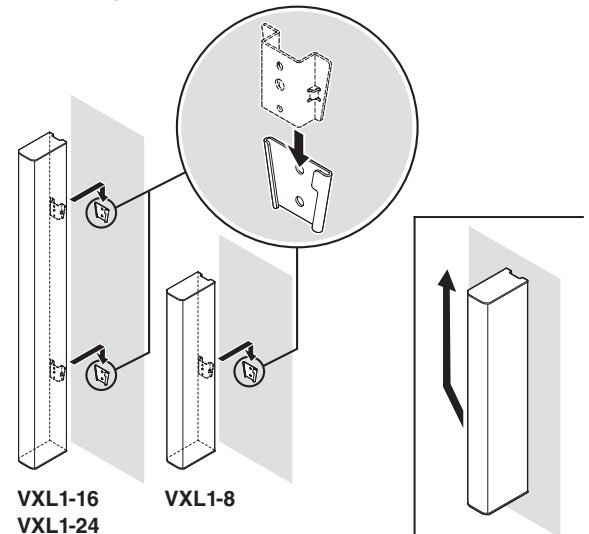

Instalación de la cubierta de puerto (excepto el modelo -WR [modelo para exteriores])

Si se requiere resistencia al agua equivalente a la de la normativa IP35, instale la cubierta de puerto que se incluye con este producto. El modelo -WR (modelo para exteriores) cumple con la norma IP55 cuando se utiliza en su estado real.

⚠ ATENCIÓN

Utilice guantes u otra protección similar para quitar la rejilla con el fin de evitar que pueda cortarse en las manos con los bordes de la rejilla.

- 1 Quite los cuatro tornillos de los lados superior e inferior del altavoz y quite los paneles superior e inferior.

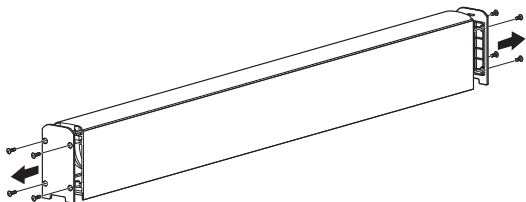

- 2 Tenga cuidado de no rayar la rejilla, y retírela del altavoz lentamente.

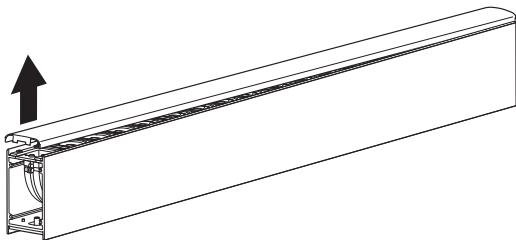

- 3 Quite los cuatro tornillos del puerto de graves “bass reflex”.

Hay dos puertos “bass reflex” (superior e inferior) en el VXL1-24/VXL1-16.

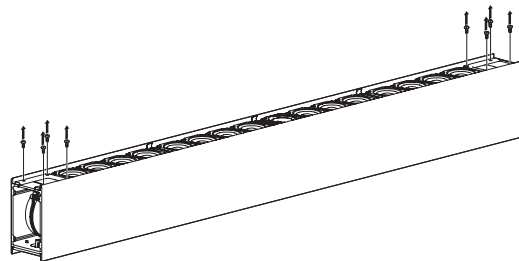

- 4 Alinee la cubierta de puerto y fíjela en su sitio utilizando los tornillos que quitó.

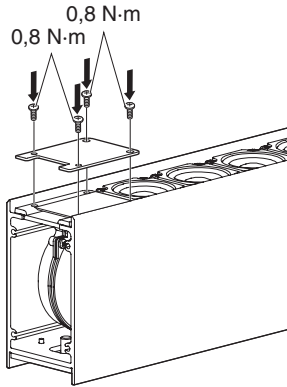

(Para el VXL1-8) Inserte el bloqueo de puerto en el puerto “bass reflex,” y a continuación alinee la cubierta de puerto y fíjela en su sitio utilizando los tornillos que quitó.

NOTA

Inserte el bloqueo de puerto de forma que encaje en el puerto.

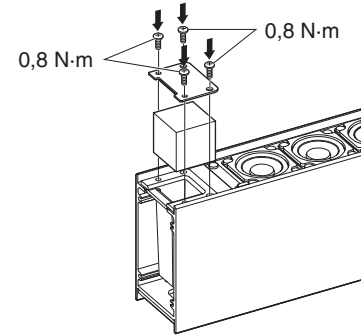

- 5 Vuelva a poner la rejilla en el altavoz.

Al hacerlo, alinee los bordes del altavoz con la posición de la rejilla para encajar la rejilla en su sitio.

- 6 Fije los paneles superior e inferior en su sitio utilizando los tornillos que quitó.

Information for users on collection and disposal of old equipment:



This symbol on the products, packaging, and/or accompanying documents means that used electrical and electronic products should not be mixed with general household waste. For proper treatment, recovery and recycling of old products, please take them to applicable collection points, in accordance with your national legislation.

By disposing of these products correctly, you will help to save valuable resources and prevent any potential negative effects on human health and the environment which could otherwise arise from inappropriate waste handling.

For more information about collection and recycling of old products, please contact your local municipality, your waste disposal service or the point of sale where you purchased the items.

For business users in the European Union:

If you wish to discard electrical and electronic equipment, please contact your dealer or supplier for further information.

Information on Disposal in other Countries outside the European Union:

This symbol is only valid in the European Union. If you wish to discard these items, please contact your local authorities or dealer and ask for the correct method of disposal.

(58-M02 WEEE en 01)

Informations concernant la collecte et le traitement des déchets d'équipements électriques et électroniques



Le symbole sur les produits, l'emballage et/ou les documents joints signifie que les produits électriques ou électroniques usagés ne doivent pas être mélangés avec les déchets domestiques habituels. Pour un traitement, une récupération et un recyclage appropriés des déchets d'équipements électriques et électroniques, veuillez les déposer aux points de collecte prévus à cet effet, conformément à la réglementation nationale.

En vous débarrassant correctement des déchets d'équipements électriques et électroniques, vous contribuerez à la sauvegarde de précieuses ressources et à la prévention de potentiels effets négatifs sur la santé humaine qui pourraient advenir lors d'un traitement inapproprié des déchets.

Pour plus d'informations à propos de la collecte et du recyclage des déchets d'équipements électriques et électroniques, veuillez contacter votre municipalité, votre service de traitement des déchets ou le point de vente où vous avez acheté les produits.

Pour les professionnels dans l'Union européenne :

Si vous souhaitez vous débarrasser des déchets d'équipements électriques et électroniques, veuillez contacter votre vendeur ou fournisseur pour plus d'informations.

Informations sur la mise au rebut dans d'autres pays en dehors de l'Union européenne :

Ce symbole est seulement valable dans l'Union européenne. Si vous souhaitez vous débarrasser des déchets d'équipements électriques et électroniques, veuillez contacter les autorités locales ou votre fournisseur et demander la méthode de traitement appropriée.

(58-M02 WEEE fr 01)

Informationen zur Rückgabe von Elektro- und Elektronikgeräten, Lampen und Batterien, gültig für Deutschland



Elektro- und Elektronische Altgeräte beinhalten eine Vielzahl von wertvollen und wiederverwendbaren Rohstoffen und gehören im Falle einer Entsorgung nicht in die Restmülltonne, sondern Altgeräte sind getrennt zu sammeln und zu entsorgen. Besitzer von Altgeräten tragen damit zur sicheren Entsorgung bei und helfen, mögliche umwelt- oder gesundheitsschädlichen Folgen zu vermeiden.



Zerströngsfrei entnehmbare Altbatterien und Altkumulatoren sowie Lampen, sind vor der Entsorgung zu entfernen und getrennt zu behandeln. Alte oder defekte Batterien und Akkus können überall dort, wo Batterien verkauft werden, kostenfrei zurückgegeben werden. Ebenso die kommunalen Wertstoffhöfe nehmen alte Batterien und Akkus zurück. Das Symbol mit der durchgestrichenen Mülltonne weist darauf hin, dass Batterien und/oder Akkus getrennt vom Hausmüll gesammelt und entsorgt werden müssen.



Cd

Wenn die Batterie oder der Akku mehr als die in der europäischen Batterie-Richtlinie spezifizierten Werte für Blei (Pb), Quecksilber (Hg) und/oder Kadmium (Cd) enthält, werden die chemischen Symbole für Blei (Pb), Quecksilber (Hg) und/oder Kadmium (Cd) unter dem Symbol mit der durchgestrichenen Mülltonne angezeigt.

Indem Sie Batterien separat sammeln, tragen Sie zur sicheren Entsorgung von Produkten und Batterien bei und helfen damit, mögliche umwelt- oder gesundheitsschädlichen Folgen zu vermeiden. Bringen Sie dazu alle Batterien und/oder Akkus zu Ihrem örtlichen Wertstoffhof oder einem Geschäft bzw. einer Einrichtung, wo diese Geräte zur umweltfreundlichen Entsorgung gesammelt werden.

Batterien und Akkus können bei unsachgemäßer Handhabung Risiken für Mensch und Umwelt bedeuten. Insbesondere bei Lithium handelt es sich um ein sehr reaktionsfreudiges und brennbares Metall, dass in Batterien oder Akkus bei unsachgemäßem Umgang Sicherheitsrisiken birgt, wie z. B. Kurzschlussgefahr, Hitzeentwicklung, Brand oder Austritt von umweltgefährdenden Stoffen. Lithium-Akkus müssen aus Sicherheitsgründen vor der Entsorgung gesichert werden. Kleben Sie die Anschlüsse mit Isolierband ab.

Hinweis zur Verpflichtung von Vertreibern zur unentgeltlichen Rücknahme von Altgeräten in Bezug auf Elektrogesetz §17 Absatz 1 und 2:

Rücknahmepflicht größerer Elektrofachmärkte (also Elektro-Fachgeschäfte, mit einer Verkaufsfläche für Elektro- und Elektronikgeräte von mindestens 400 m²).

Rücknahmepflicht für Lebensmitteläden mit einer Gesamtverkaufsfläche von mindestens 800 m², die mehrmals pro Jahr oder dauerhaft Elektro- und Elektronikgeräte anbieten und auf dem Markt bereitstellen.

Diese Händler müssen bei der Abgabe eines neuen Elektrogeräts an einen Endnutzer ein Altgerät der gleichen Art kostenfrei zurücknehmen (1:1-Rücknahme); dies gilt auch für Lieferungen an private Haushalte.

Diese Händler sind verpflichtet von Endnutzern bis zu drei kleine Altgeräte (keine äußere Abmessung größer als 25 cm) kostenfrei im Einzelhandelsgeschäft oder in unmittelbarer Nähe zu diesem zurückzunehmen, ohne dass dies an einen Neukauf geknüpft werden darf (0:1-Rücknahme).

Diese Rücknahmepflichten gelten auch für den Versandhandel, wobei die Pflicht zur 1:1-Rücknahme im privaten Haushalt nur für Wärmeüberträger (Kühl-/Gefriergeräte, Klimageräte u.a.), Bildschirmgeräte und Großgeräte gilt; für die 1:1-Rücknahme von Lampen, Kleingeräten und kleinen ITK-Geräten durch Endnutzer sowie die 0:1-Rücknahme müssen Versandhändler Rückgabemöglichkeiten in zumutbarer Entfernung zum Endverbraucher bereitstellen.

Als Hersteller informieren wir darüber, dass Altgeräte privater Haushalte (B2C Geräte) an einer dafür vorgesehenen Sammelstelle zurückgegeben werden können. Für Details wenden Sie sich an Ihre örtliche Behörden. Weiterführende Informationen finden Sie hier: <https://www.stiftung-ear.de/de/startseite> oder hier: <https://e-schrott-entsorgen.org/>. Achtung: Die Verantwortung für das Löschen von personenbezogenen Daten, die sich auf dem zu entsorgenden Gerät befinden, liegt beim Endnutzer!

Das Symbol mit der durchgestrichenen Mülltonne weist darauf hin, dass Produkte, deren Batterien/Akkumulatoren und/oder Verpackungen getrennt vom Hausmüll gesammelt und entsorgt werden müssen. Der schwarze Balken zeigt an, dass das Produkt nach dem 13. August 2005 auf den Markt gebracht wurde.

Die Sammel- und Recyclingquoten der Bundesrepublik Deutschland können auf der Seite des Bundesumweltministeriums eingesehen werden: <https://www.bmu.de/themen/wasser-ressourcen-abfall/kreislaufwirtschaft/statistiken/elektro-und-elektronikaltgeraete>.

(58-M02 WEEE de 02)

Información para usuarios sobre la recogida y eliminación de los equipos antiguos



Este símbolo en los productos, embalajes y documentos anexos significa que los productos eléctricos y electrónicos no deben mezclarse con los desperdicios domésticos normales. Para el tratamiento, recuperación y reciclaje apropiados de los productos antiguos, llévelos a puntos de reciclaje correspondientes, de acuerdo con la legislación nacional.

Al deshacerse de estos productos de forma correcta, ayudará a ahorrar recursos valiosos y a impedir los posibles efectos desfavorables en la salud humana y en el entorno que de otro modo se producirían si se tratan los desperdicios de modo inapropiado.

Para obtener más información acerca de la recogida y el reciclaje de los productos antiguos, póngase en contacto con las autoridades locales, con el servicio de eliminación de basuras o con el punto de venta donde adquirió los artículos.

Para los usuarios empresariales de la Unión Europea:

Si desea desechar equipos eléctricos y electrónicos, póngase en contacto con su vendedor o proveedor para obtener más información.

Información sobre la eliminación en otros países fuera de la Unión Europea:

Este símbolo solo es válido en la Unión Europea. Si desea desechar estos artículos, póngase en contacto con las autoridades locales o con el vendedor y pregúnteles el método correcto.

(58-M02 WEEE es 01)

Informazioni per gli utenti sulla raccolta e lo smaltimento di vecchia attrezzatura



Questi simboli sui prodotti, sull'imballaggio e/o sui documenti che li accompagnano, indicano che i prodotti elettrici ed elettronici non devono essere mischiati con i rifiuti generici.

Per il trattamento, il recupero e il riciclaggio appropriato di vecchi prodotti, si prega di portarli ai punti di raccolta designati, in accordo con la legislazione locale.

Smaltendo correttamente questi prodotti si potranno recuperare risorse preziose, oltre a prevenire potenziali effetti negativi sulla salute e l'ambiente che potrebbero sorgere a causa del trattamento improprio dei rifiuti.

Per ulteriori informazioni sulla raccolta e il riciclaggio di vecchi prodotti, si prega di contattare l'amministrazione comunale locale, il servizio di smaltimento dei rifiuti o il punto vendita dove sono stati acquistati gli articoli.

Per utenti imprenditori dell'Unione europea:

Se si desidera scartare attrezzatura elettrica ed elettronica, si prega di contattare il proprio rivenditore o il proprio fornitore per ulteriori informazioni.

Informazioni sullo smaltimento negli altri Paesi al di fuori dell'Unione europea:

Questi simboli sono validi solamente nell'Unione Europea: se si desidera scartare questi articoli, si prega di contattare le autorità locali o il rivenditore e richiedere informazioni sulla corretta modalità di smaltimento.

(58-M02 WEEE it 01)

Informações para os usuários relativas à coleta e à eliminação de equipamentos usados



Este símbolo, presente em produtos, embalagens e/ou incluído na documentação associada, indica que os produtos elétricos e eletrônicos usados não devem ser descartados juntamente com os resíduos domésticos em geral.

O procedimento correto consiste no tratamento, na recuperação e na reciclagem de produtos usados, que devem ser levados aos pontos de coleta adequados, em conformidade com a legislação nacional em vigor.

O descarte desses produtos de forma adequada permite poupar recursos valiosos e evitar potenciais efeitos prejudiciais para a saúde pública e para o ambiente, associados ao processamento incorreto dos resíduos.

Para obter mais informações relativas à coleta e à reciclagem de produtos usados, contate as autoridades locais, o serviço de descarte de resíduos ou o ponto de venda onde foram adquiridos os itens relevantes.

Informações para usuários empresariais na União Europeia:

Para descartar equipamentos elétricos e eletrônicos, contate o seu revendedor ou fornecedor para obter informações adicionais.

Informações relativas ao descarte em países não pertencentes à União Europeia:

Este símbolo é válido exclusivamente na União Europeia. Caso pretenda descartar esses tipos de itens, contate as autoridades locais ou o seu revendedor e informe-se sobre o procedimento correto de descarte.

(58-M02 WEEE pt-BR 01)

Important Notice: Guarantee Information for customers in European Economic Area (EEA) and Switzerland

<p>Important Notice: Guarantee Information for customers in EEA* and Switzerland</p> <p>For detailed guarantee information about this Yamaha product, and Pan-EEA* and Switzerland warranty service, please either visit the website address below (Printable file is available at our website) or contact the Yamaha representative office for your country. * EEA: European Economic Area</p>	English
<p>Wichtiger Hinweis: Garantie-Information für Kunden in der EWR* und der Schweiz</p> <p>Für nähere Garantie-Information über dieses Produkt von Yamaha, sowie über den Pan-EWR*- und Schweizer Garantieservice, besuchen Sie bitte entweder die folgende angegebene Internetadresse (eine druckfähige Version befindet sich auch auf unserer Webseite), oder wenden Sie sich an den für Ihr Land zuständigen Yamaha-Vertrieb, *EWR: Europäischer Wirtschaftsraum</p>	Deutsch
<p>Remarque importante: informations de garantie pour les clients de l'EEE et la Suisse</p> <p>Pour des informations plus détaillées sur la garantie de ce produit Yamaha et sur le service de garantie applicable dans l'ensemble de l'EEE ainsi qu'en Suisse, consultez notre site Web à l'adresse ci-dessous (le fichier imprimable est disponible sur notre site Web) ou contactez directement Yamaha dans votre pays de résidence. * EEE : Espace Economique Européen</p>	Français
<p>Belangrijke mededeling: Garantie-informatie voor klanten in de EER* en Zwitserland</p> <p>Voor gedetailleerde garantie-informatie over dit Yamaha-product en de garantieservice in heel de EER* en Zwitserland, gaat u naar de onderstaande website (u vind een afdrukbaar bestand op onze website) of neemt u contact op met de vertegenwoordiging van Yamaha in uw land. * EER: Europese Economische Ruimte</p>	Nederlands
<p>Aviso importante: información sobre la garantía para los clientes del EEE* y Suiza</p> <p>Para una información detallada sobre este producto Yamaha y sobre el soporte de garantía en la zona EEE* y Suiza, visite la dirección web que se incluye más abajo (la versión del archivo para imprimir está disponible en nuestro sitio web) o póngase en contacto con el representante de Yamaha en su país. * EEE: Espacio Económico Europeo</p>	Español
<p>Aviso importante: informazioni sulla garanzia per i clienti residenti nell'EEA* e in Svizzera</p> <p>Per informazioni dettagliate sulla garanzia relativa a questo prodotto Yamaha e l'assistenza in garanzia nei paesi EEA* e in Svizzera, potete consultare il sito Web all'indirizzo riportato di seguito (è disponibile il file in formato stampabile) oppure contattare l'ufficio di rappresentanza locale della Yamaha. * EEA: Area Economica Europea</p>	Italiano
<p>Aviso importante: informações sobre as garantias para clientes da AEE* e da Suíça</p> <p>Para obter uma informação pormenorizada sobre este produto da Yamaha e sobre o serviço de garantia na AEE* e na Suíça, visite o site a seguir (o arquivo para impressão está disponível no nosso site) ou entre em contato com o escritório de representação da Yamaha no seu país. * AEE: Área Económica Europeia</p>	Português
<p>Σημαντική σημείωση: Πληροφορίες εγγύησης για τους πελάτες στον EOX* και Ελλάδα</p> <p>Για λεπτομερείς πληροφορίες εγγύησης σχετικά με το παρόν προϊόν της Yamaha και την κάλυψη εγγύησης σε όλες τις χώρες του EOX και την Ελλάδα, επισκεφτείτε την παρακάτω ηλεκτρονική διεύθυνση (Εκτυπώσιμη μορφή είναι διαθέσιμη στην ιστοσελίδα μας) ή απευθυνθείτε στην αντιπροσωπεία της Yamaha στη χώρα σας. * EOX: Ευρωπαϊκός Οικονομικός Χώρος</p>	Ελληνικά
<p>Viktigt: Garantierinformation för kunder i EES-området* och Schweiz</p> <p>För detaljerad information om denna Yamaha-produkt samt garantier och service i hela EES-området* och Schweiz kan du antingen besöka nedanstående webbadress (en utskriftsvärdig fil finns på webbplatsen) eller kontakta Yamahas officiella representant i ditt land. * EES: Europeiska Ekonomiska Samarbetsområdet</p>	Svenska
<p>Viktig merknad: Garantierinformasjon for kunder i EØS* og Sveits</p> <p>Detaljert garantierinformasjon om dette Yamaha-produktet og garantier og service for hele EØS-området* og Sveits kan fås enten ved å besøke nettstedene nedenfor (utskriftsversjon finnes på våre nettsider) eller kontakte kontakta Yamahas kontoret i landet der du bor. *EØS: Det europeiske økonomiske samarbeidsområdet</p>	Norsk
<p>Vigtigt oplysning: Garantioplysninger til kunder i EØO* og Schweiz</p> <p>De kan finde detaljerede garantioplysninger om dette Yamaha-produkt og den fælles garantiserviceordning for EØO* (og Schweiz) ved at besøge det websted, der er angivet nedenfor (der findes en fil, som kan udskrives, på vores websted), eller ved at kontakte Yamahas nationale repræsentationskontor i det land, hvor De bor. * EØO: Det Europæiske Økonomiske Område</p>	Dansk

<p>Tärkeä ilmoitus: Takuutiedot Euroopan talousalueen (ETA)* ja Sveitsin asiakkaille</p> <p>Tämän Yamaha-tuotteen sekä ETA-alueen ja Sveitsin takuuta koskevat yksityiskohtaiset tiedot saatte alla olevasta nettiosoitteesta. (Tulostettava tiedosto saatavissa sivustollamme.) Voitte myös ottaa yhteyttä paikalliseen Yamaha-edustajaan. *ETA: Euroopan talousalue</p>	Suomi
<p>Ważne: Warunki gwarancyjne obowiązujące w EOG* i Szwajcarii</p> <p>Aby dowiedzieć się więcej na temat warunków gwarancyjnych tego produktu firmy Yamaha i serwisu gwarancyjnego w całym EOG* i Szwajcarii, należy odwiedzić wskazaną poniżej stronę internetową (Plik gotowy do wydruku znajduje się na naszej stronie internetowej) lub skontaktować się z przedstawicielstwem firmy Yamaha w swoim kraju. * EOG — Europejski Obszar Gospodarczy</p>	Polski
<p>Důležité oznámení: Záruční informace pro zákazníky v EHS* a ve Švýcarsku</p> <p>Podrobné záruční informace o tomto produktu Yamaha a záručním servisu v celém EHS* a ve Švýcarsku naleznete na níže uvedené webové adrese (soubor k tisku je dostupný na našich webových stránkách) nebo se můžete obrátit na zástupce firmy Yamaha ve své zemi. * EHS: Evropský hospodářský prostor</p>	Česky
<p>Fontos figyelemzetés: Garancia-információk az EGT* területén és Svájcban élő vásárlók számára</p> <p>A jelen Yamaha termékre vonatkozó részletes garancia-információk, valamint az EGT*-re és Svájcra kiterjedő garanciális szolgáltatás tekintetében keresse fel webhelyünket az alábbi címeken (a webhelyen nyomtatható fájl is talál), vagy pedig lépjen kapcsolatba az országában működő Yamaha képviselői irodával. * EGT: Európai Gazdasági Térség</p>	Magyar
<p>Oluline märkus: Garantiteave Euroopa Majanduspiirkonna (EMP)* ja Šveitsi klientidele</p> <p>Täpsemate teabe saamiseks selle Yamaha toote garantii ning kogu Euroopa Majanduspiirkonna ja Šveitsi garantiteenitunde kohta, külastage palun veebisaiti alljärgneval aadressil (meie saidil on saadaval printitav fail) või pöörduge Teie regiooni Yamaha esinduse poole. * EMP: Euroopa Majanduspiirkond</p>	Eesti keel
<p>Svarīgs paziņojums: garantijas informācija klientiem EEZ* un Šveicē</p> <p>Lai saņemtu detalizētu garantijas informāciju par šo Yamaha produktu, kā arī garantijas apkalpošanu EEZ* un Šveicē, lūdzam apmeklējiet zemāk norādīto tīmekļa vietnes adresi (tīmekļa vietni ir pieejams drukājams fails) vai sazinieties ar jūsu valsti apkalpojošo Yamaha pārstāvniecību. * EEZ: Eiropas Ekonomikas zona</p>	Latviešu
<p>Dėmesio: informacija dėl garantijos pirkėjams EEE* ir Šveicarijoje</p> <p>Jei reikia išsamioms informacijos apie šį „Yamaha“ produktą ir jo techninę priežiūrą visoje EEE* ir Šveicarijoje, apsilankykite mūsų svetainėje norėdami nurodyti adresą (svetainėje yra spausdinamas failas) arba kreipkitės į „Yamaha“ atstovybę savo šalyje. *EEE – Europos ekonominė erdvė</p>	Lietuvių kalba
<p>Dôležité upozornenie: Informácie o záruke pre zákazníkov v EHP* a Švajčiarsku</p> <p>Podrobné informácie o záruke týkajúce sa tohto produktu od spoločnosti Yamaha a garancným servise v EHP* a Švajčiarsku nájdete na webovej stránke uvedenej nižšie (na našej webovej stránke je k dispozícii súbor na tlač) alebo sa obráťte na zástupcu spoločnosti Yamaha vo svojej krajine. * EHP: Európsky hospodársky priestor</p>	Slovenčina
<p>Pomembno obvestilo: Informacije o garanciji za kupce v EGP* in Švici</p> <p>Za podrobneše informacije o tem Yamahinem izdelku ter garancijskem servisu v celotnem EGP in Švici, obiščite spletno mesto, ki je navedeno spodaj (natifajna datoteka je na voljo na našem spletnem mestu), ali se obrnite na Yamahinega predstavnika v svoji državi. * EGP: Evropski gospodarski prostor</p>	Slovenščina
<p>Важно съобщение: Информация за гаранцията за клиенти в ЕИП* и Швейцария</p> <p>За подробна информация за гаранцията за този продукт на Yamaha и гаранционното обслужване в паневропейската зона на ЕИП* и Швейцария или посетете посочения по-долу уеб сайт (на нашия уеб сайт има файл за печат), или се свържете с представителния офис на Yamaha във вашата страна. * ЕИП: Европейско икономическо пространство</p>	Български език
<p>Notificare importantă: Informații despre garanție pentru clienții din SEE* și Elveția</p> <p>Penru informații detaliate privind acest produs Yamaha și serviciul de garanție Pan-SEE* și Elveția, vizitați site-ul la adresa de mai jos (fișierul imprimabil este disponibil pe site-ul nostru) sau contactați biroul reprezentanței Yamaha din țara dumneavoastră. * SEE: Spațiul Economic European</p>	Limba română
<p>Važna obavijest: Informacije o jamstvu za države EGP-a i Švicarsku</p> <p>Za detaljne informacije o jamstvu za ovaj Yamahin proizvod te jamstvenom servisu za cijeli EGP i Švicarsku, molimo Vas da posjetite web-stranicu navedenu u nastavku ili kontaktirate ovlaštenog Yamahinog dobavljača u svojoj zemlji. * EGP: Evropski gospodarski prostor</p>	Hrvatski

<https://europe.yamaha.com/warranty/>

MEMO

Yamaha Worldwide Representative Offices

English

For details on the product(s), contact your nearest Yamaha representative or the authorized distributor, found by accessing the 2D barcode below.

Deutsch

Wenden Sie sich für nähere Informationen zu Produkten an eine Yamaha-Vertretung oder einen autorisierten Händler in Ihrer Nähe. Diese finden Sie mithilfe des unten abgebildeten 2D-Strichcodes.

Français

Pour obtenir des informations sur le ou les produits, contactez votre représentant ou revendeur agréé Yamaha le plus proche. Vous le trouverez à l'aide du code-barres 2D ci-dessous.

Español

Para ver información detallada sobre el producto, contacte con su representante o distribuidor autorizado Yamaha más cercano. Lo encontrará escaneando el siguiente código de barras 2D.

Italiano

Per dettagli sui prodotti, contattare il rappresentante Yamaha o il distributore autorizzato più vicino, che è possibile trovare tramite il codice a barre 2D in basso.



https://manual.yamaha.com/pa/address_list/

Português

Para mais informações sobre o(s) produto(s), fale com seu representante da Yamaha mais próximo ou com o distribuidor autorizado acessando o código de barras 2D abaixo.

Русский

Чтобы узнать подробнее о продукте (продуктах), свяжитесь с ближайшим представителем или авторизованным дистрибьютором Yamaha, воспользовавшись двухмерным штрихкодом ниже.

简体中文

如需有关产品的详细信息，请联系距您最近的Yamaha代表或授权经销商，可通过访问下方的2D条形码找到这些代表或经销商的信息。

繁體中文

如需產品的詳細資訊，請聯絡與您距離最近的Yamaha銷售代表或授權經銷商，您可以掃描下方的二維條碼查看相關聯絡資料。

한국어

제품에 대한 자세한 정보는 아래 2D 바코드에 액세스하여 가까운 Yamaha 담당 판매점 또는 공식 대리점에 문의하십시오.

Head Office/Manufacturer: Yamaha Corporation 10-1, Nakazawa-cho, Chuo-ku, Hamamatsu, 430-8650, Japan

Importer (European Union): Yamaha Music Europe GmbH Siemensstrasse 22-34, 25462 Rellingen, Germany

Importer (United Kingdom): Yamaha Music Europe GmbH (UK) Sherbourne Drive, Tilbrook, Milton Keynes, MK7 8BL, United Kingdom

雅马哈乐器音响（中国）投资有限公司

上海市静安区新闻路1818号云和大厦2楼

客户服务热线：4000517700

公司网址：<https://www.yamaha.com.cn>

制造商：雅马哈株式会社

制造商地址：日本静冈县滨松市中央区中泽町10-1

进口商：雅马哈乐器音响（中国）投资有限公司

进口商地址：上海市静安区新闻路1818号云和大厦2楼

原产地：印度尼西亚

台灣山葉音樂股份有限公司

YAMAHA MUSIC & ELECTRONICS TAIWAN CO., LTD.

<https://tw.yamaha.com>

總公司: (02) 7741-8888 新北市板橋區遠東路1號2樓

客服專線: 0809-091388

原產地：印尼

Yamaha Pro Audio global website
<https://www.yamahaproaudio.com/>

Yamaha Downloads
<https://download.yamaha.com/>

© 2024 Yamaha Corporation
Published 04/2024
2024年4月发行
CREI-A0



VHE4900